

KENWOOD

KAH740PL

instructions
istruzioni
instrucciones
Bedienungsanleitungen
gebruiksaanwijzing
Instrukcja obsługi

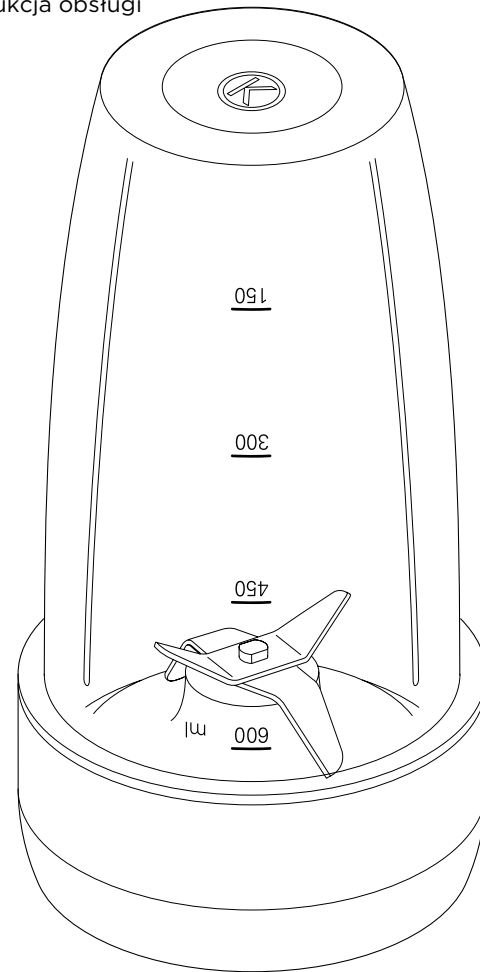

English	2 - 9
Nederlands	10 - 18
Français	19 - 27
Deutsch	28 - 36
Italiano	37 - 45
Português	46 - 54
Español	55 - 63
Dansk	64 - 71
Svenska	72 - 79
Norsk	80 - 87
Suomi	88 - 95
Türkçe	96 - 103
Česky	104 - 112
Magyar	113 - 121
Polski	122 - 131
Русский	132 - 142
Қазақша	143 - 151
Ελληνικά	152 - 162
Slovenčina	163 - 171
Українська	172 - 181
Eesti	182 - 189
Lietuvių	190 - 197
Latviešu	198 - 206

عربي ٢٠٧ - ٢١٣

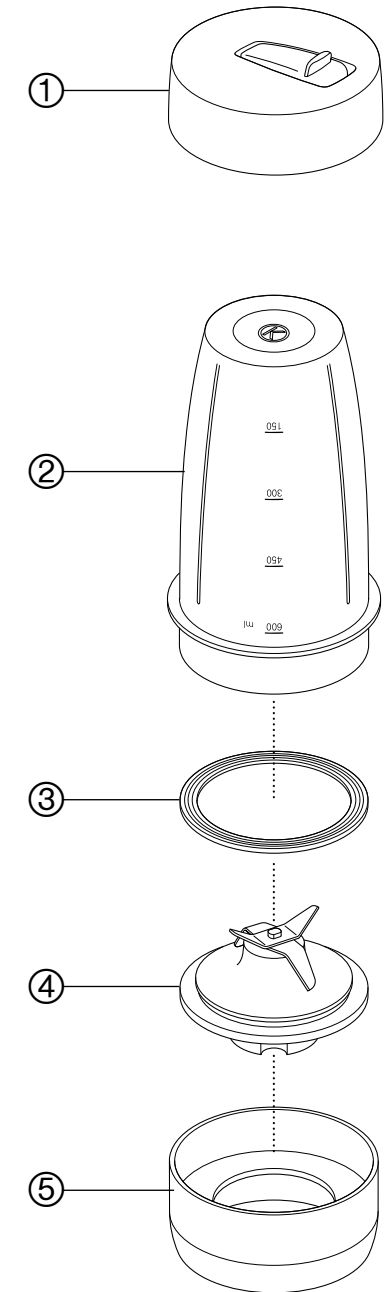

Kenwood Ltd

New Lane
Havant
Hampshire
PO9 2NH

kenwoodworld.com

© Kenwood Ltd 2018



138058/1

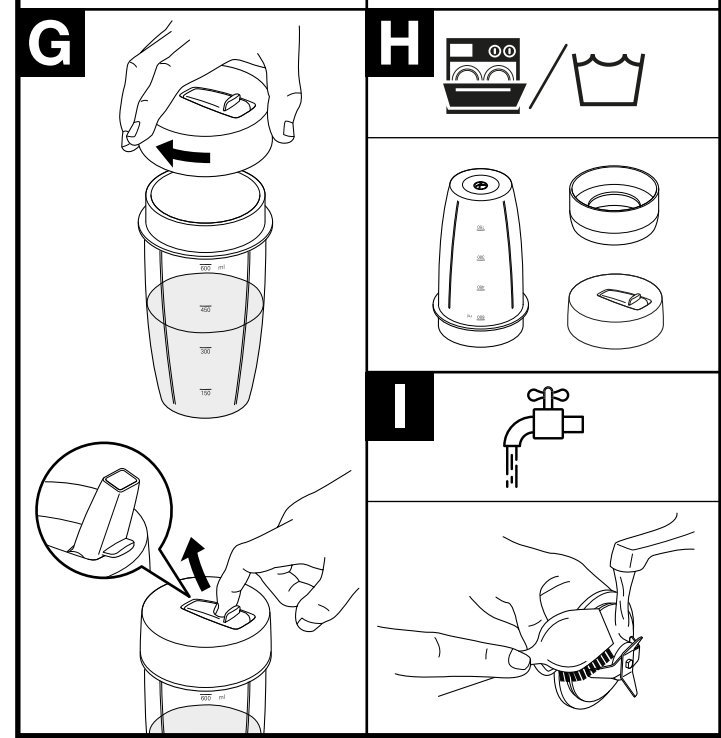
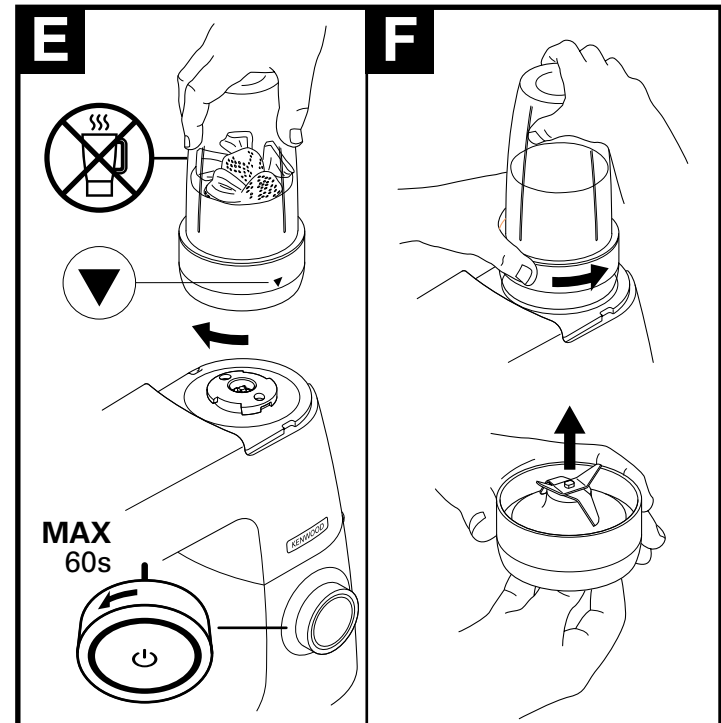
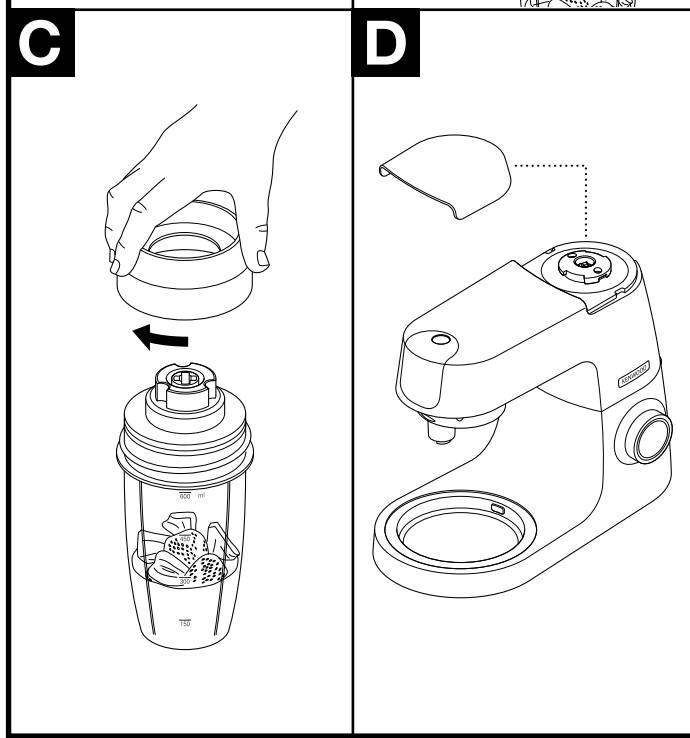
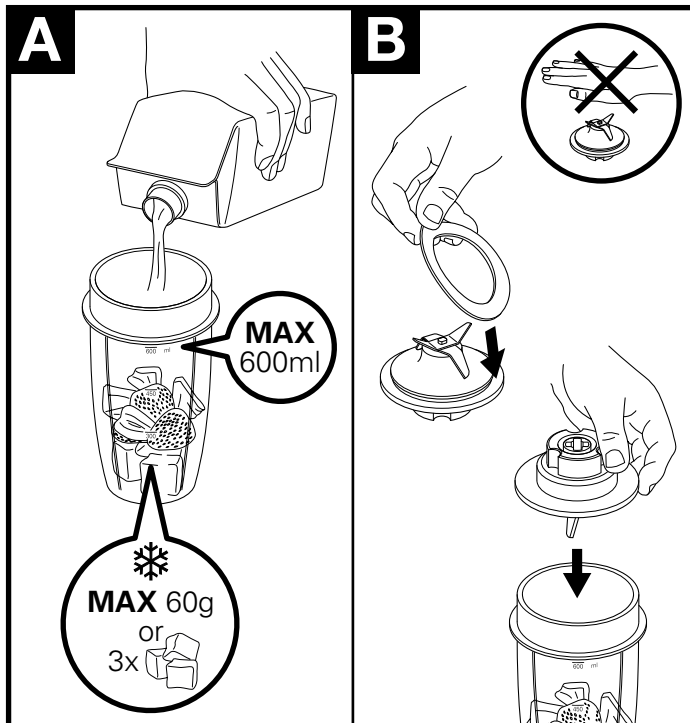

English

safety

- Read these instructions carefully and retain for future reference.
- Remove all packaging and any labels.
- Switch off and unplug the kitchen machine:
 - before fitting and removing parts;
 - after use;
 - before cleaning.
- Never use a damaged attachment. Get it checked or repaired : see 'service and customer care'.
- Never use an unauthorised attachment.
- Never leave the appliance on unattended.
- Always wait until the blades have completely stopped before removing the bottle from the High Speed Outlet.
- **⚠ The bottle is only suitable for use with cold ingredients. Do not process hot ingredients.**
- **SCALD RISK:** The unit may also be used for making soups. Liquids should be allowed to cool to room temperature before placing in the bottle or blending.
- Never drink any hot liquids from the bottle.
- When drinking through the lid, take care that the drink is smooth. Some experimentation may be necessary to achieve the desired result, particularly

when processing firm or unripened foods as you may find that some ingredients remain unprocessed.

- Do not touch the sharp blades. Keep the blade unit away from children.
- Always take care when handling the blade assembly and avoid touching the cutting edge of the blades when cleaning.
- Do not blend frozen ingredients or ice cubes without liquid.
- Never blend dry ingredients (e.g. spices, nuts) or run the Blender empty.
- Do not use the Blender as a storage container.
- Some liquids increase in volume and froth during blending e.g. milk, so do not overfill and ensure the blade assembly is correctly fitted.
- To ensure long life of your Blender, never run it continuously for longer than 60 seconds.
- Never blend food that has formed a solid mass during freezing, break it up before adding to the bottle.
- Never blend more than the maximum capacity (600ml) marked on the bottle.
- Only use the Blender with the blade assembly supplied.
- Never fit the blade unit to the High Speed Outlet without the Blender bottle fitted.

- When removing the Blender from the power unit:
 - wait until the blades have completely stopped;
 - do not accidentally unscrew the Blender bottle from the blade unit.
- Misuse of your Blender can result in injury.

Refer to your main Kitchen Machine instruction book for additional safety warnings.

- This appliance conforms to EC Regulation 1935/2004 on materials and articles intended to come into contact with food.

You can use your Blender for making delicious and nutritious cold drinks. The dispensing lid means that it can easily be converted into a sports bottle.

A selection of recipes can be found at the back of the instructions. Combinations of fruit and yoghurt (both fresh and frozen), ice cream, ice cubes, juice and milk can be used.

before using for the first time

- Wash the parts: see 'care & cleaning'.

key

- ① dispensing lid × 2
- ② sports bottle × 2
- ③ sealing ring
- ④ blade unit
- ⑤ blade holder

to assemble your blender attachment **(A→C)**

- 1 Add ingredients to the bottle up to the 600ml level mark.
 - For best blending performance always add ice/frozen ingredients to the bottle first.
 - When adding frozen ingredients (i.e. frozen fruit, yoghurt, ice cream or ice) do not blend more than 60g or 3 ice cubes.
 - Do not blend frozen ingredients without liquid.
- 2 Fit the sealing ring ③ to the blade unit ④, ensuring the seal is located correctly in the grooved area.
 - Leaking will occur if the seal is damaged or incorrectly fitted.
- 3 Hold the underside of the blade unit ④ and lower it onto the bottle, blades down.
- 4 Screw the blade holder ⑤ onto the bottle - turn clockwise to lock.
 - Shake to disperse the ingredients.

to use your blender attachment **(D→E)**

- 1 Remove the high speed outlet cover.
- 2 Place the blender over the high speed outlet with the line up graphic ▼ on the blade holder facing forward. Turn clockwise and at the same time push down until the unit engages. Then turn further clockwise until the attachment locks into position.

Speed	Max operating time
Max	60 secs

- Allow the ingredients to blend until smooth.

after blending **(F)**

- 1 When the desired consistency is reached, turn the speed control to the 'O' off position.
- 2 Hold the blade holder and turn anti-clockwise to release the blender. Then remove the blender supporting it with both hands.
- 3 Turn the bottle the other way up and unscrew the blade assembly.

using the drinking lid **(G)**

- 1 Fit and lock the lid by turning clockwise.
- 2 When you want to drink, simply flip open the lid cover. The drink can be consumed straight from the bottle.

hints & tips

- Note that when the bottle is filled to max capacity (600ml), this is approximately two servings.
- If you do not intend to consume your drink immediately, keep it refrigerated.
- Ensure your drink is thin enough to be able to drink from the dispensing lid. To make a thinner drink add more liquid.
- Once your drink has reached the desired consistency, you can use the pulse 'P' to ensure all ingredients are thoroughly blended. Use the pulse 'P' to operate in a start stop action to control the texture of your drink.
- After blending, some drinks may not be completely smooth due to seeds or the fibrous nature of ingredients.
- Some drinks may separate on standing, therefore it is best to drink them straight away. Separated drinks should be stirred before drinking.
- When the dispensing lid is fitted always keep the bottle upright.

care & cleaning

- Always switch off, unplug and dismantle before cleaning.
- Always wash immediately after use.
- Do not let food dry onto the blade assembly as this will make cleaning difficult.

blade assembly (I)

- Unscrew the blade assembly from the bottle. Then lift out the blade unit.
- **Care should be taken when removing the blade unit from the blade assembly.**

- 1 Remove and wash the sealing ring.
- 2 Do not touch the sharp blades - brush them clean using hot soapy water, then rinse thoroughly under the tap.





Do not immerse the blade assembly in water.

- 3 Leave to dry upside down away from children.

other parts

Wash by hand, rinse with clean water and dry.

(H) The following table shows which items can be washed in the dishwasher.

Item	Suitable for dishwashing
	✓
	x
	x
	✓
	✓

service and customer care

UK only

If you need help with:

- using your attachment
- servicing or repairs (in or out of guarantee)

☎ call Kenwood customer care on **023 9239 2333**.

● spares and attachments

☎ call 0844 557 3653.

other countries

- If you experience any problems with the operation of your attachment, before requesting assistance refer to the “troubleshooting guide” section in the manual or visit www.kenwoodworld.com.
- Please note that your product is covered by a warranty, which complies with all legal provisions concerning any existing warranty and consumer rights in the country where the product was purchased.
- If your Kenwood product malfunctions or you find any defects, please send it or bring it to an authorised KENWOOD Service Centre. To find up to date details of your nearest authorised KENWOOD Service centre visit www.kenwoodworld.com or the website specific to your Country.
- Designed and engineered by Kenwood in the UK.
- Made in China.

troubleshooting guide

Problem	Cause	Solution
The Blender will not operate.	No power.	Check kitchen machine plugged in.
Can not fit blender to high speed outlet.	The ▼ graphic to assist alignment is not facing forward.	Place the blender over the high speed outlet with the line up graphic ▼ on the blade holder facing forward. Turn clockwise and at the same time push down to engage.
Poor blending performance.	Insufficient liquid added.	Add more liquid and follow recipes supplied.
	Bottle overfilled.	Do not fill above 600ml level mark.
	Insufficient processing time.	Process for 60 seconds.
Poor processing of frozen ingredients.	Ice/frozen ingredients added to bottle last.	For best blending performance always add ice/ frozen ingredients to bottle first.
	Too much frozen ingredients added.	Do not process more than 60g frozen ingredients or more than 3 ice cubes.
Pouring action from lid spout poor.	Drink consistency too thick.	Process for longer or add more liquid.
Blender leaking from blade assembly.	Seal missing. Seal incorrectly fitted. Seal damaged.	Check seal is fitted correctly and not damaged. To obtain a replacement seal see "service and customer care".
	Bottle not tightened sufficiently to blade holder.	Check bottle fitted correctly to blade holder.
If none of the above solve the problem see "Service and Customer Care".		



**IMPORTANT INFORMATION
FOR CORRECT DISPOSAL
OF THE PRODUCT IN
ACCORDANCE WITH THE
EUROPEAN DIRECTIVE ON
WASTE ELECTRICAL AND
ELECTRONIC EQUIPMENT
(WEEE)**

At the end of its working life, the product must not be disposed of as urban waste.

It must be taken to a special local authority differentiated waste collection centre or to a dealer providing this service.

Disposing of a household appliance separately avoids possible negative consequences for the environment and health deriving from inappropriate disposal and enables the constituent materials to be recovered to obtain significant savings in energy and resources.

As a reminder of the need to dispose of household appliances separately, the product is marked with a crossed-out wheeled dustbin.

recipes

Breakfast Smoothies

breakfast 2GO

1 serving (300ml)

- 2 ice cubes (40g)
- 60ml skimmed milk
- 50g low fat yoghurt
- 50g banana cut into 2cm slices
- 75g apple, chopped into 2cm chunks
- 5ml wheatgerm
- 5ml runny clear honey

- 1 Add ingredients to bottle in order stated. Shake well before blending.
- 2 Switch to MAX for 60 seconds. Check the sweetness and add the Honey if required.

nutty banana boost

1 serving (250ml)

- 75ml semi-skimmed milk
- 115g low fat hazelnut yoghurt
- 50g banana cut into 2cm slices
- 3 ready to eat dried apricot, chopped into 1cm pieces

- 1 Add ingredients to bottle in order stated. Shake well before blending.
- 2 Switch to MAX for 45 seconds.

Fruity Smoothies

iced strawberry sensation

1 serving (250ml)

- 2 ice cubes (40g)
- 70ml apple juice
- 60g strawberries, hulled and halved
- 80g cantaloupe melon, seeded and cut into 2cm chunks
- 5ml runny clear honey

- 1 Add ingredients to bottle in order stated.
- 2 Pulse 5 times, then switch to MAX for 45 seconds. Check the sweetness and add the Honey if required.

summer fruit smoothie

1 serving (250ml)

- 50g frozen summer fruit mix
- 200ml semi-skimmed milk

- 1 Add ingredients to bottle in order stated.
- 2 Switch to MAX for 30 seconds.

mix smoothie

1 serving (250ml)

- 120g carrot
- 70g apple
- 75g orange (peeled)
- 50ml yoghurt
- 50ml semi skimmed milk

- 1 Cut the apple, orange and carrot into 2 cm chunks.
- 2 Add ingredients to bottle in order stated.
- 3 Pulse 5 times, then switch to Max for 45 seconds.

Vegetable Smoothies

green smoothie

1 serving

- 180g orange juice
- 15g kale
- 2tbsp (30ml) parsley
- 1tbsp (15ml) coriander
- 10 -12 mint leaves
- 110g banana cut into 2cm slices

- 1 Add ingredients to bottle in order stated.
- 2 Switch to MAX for 30 seconds.

emerald smoothie

1 serving

- 3 ice cubes (60g)
- 135g orange juice
- 45g yoghurt
- 25g spinach leaves
- 115g pineapple cut into 2cm pieces

- 1 Add ingredients to bottle in order stated.
- 2 Switch to MAX for 45 seconds.

Protein Shake

blueberry supergreens shake

1 serving

- 60g frozen blueberries
- 275ml skimmed milk
- 10g protein powder
- 60g banana cut into 2cm slices
- 40g spinach

- 1 Add ingredients to bottle in order stated.
- 2 Switch to MAX for 30 seconds.

Nederlands

Vouw de voorpagina a.u.b. uit voordat u begint te lezen. Op deze manier zijn de afbeeldingen zichtbaar

veiligheid

- Lees deze instructies zorgvuldig door en bewaar ze voor toekomstig gebruik.
- Verwijder de verpakking en alle labels.
- Schakel de keukenmachine uit en haal de stekker uit het stopcontact:
 - voordat u onderdelen aanbrengt of verwijdert
 - na gebruik
 - vóór u het apparaat reinigt.
- Gebruik nooit een beschadigd hulpstuk. Laat het nakijken of repareren: zie 'onderhoud en klantenservice'.
- Gebruik nooit een ongeautoriseerd hulpstuk.
- Laat het apparaat nooit onbeheerd aanstaan.
- Wacht altijd totdat de messen volledig tot stilstand zijn gekomen voordat u de beker van het hogesnelheidscontact af haalt.
-  **De beker is alleen geschikt voor gebruik met koude ingrediënten. Gebruik hem niet voor hete ingrediënten.**
- **VERBRANDINGSGEVAAR:** De machine kan ook worden gebruikt voor de bereiding van soep. Vloeistoffen moeten afgekoeld zijn tot kamertemperatuur voordat ze in de beker worden gegoten of worden gemengd.

- Drink hete vloeistoffen nooit direct uit de beker.
- Drink uitsluitend gladde dranken door het deksel. Voor het gewenste resultaat moet u misschien experimenteren, vooral als u stevig of onrijp voedsel gebruikt, omdat sommige ingrediënten in dat geval niet goed verwerkt worden.
- Raak de scherpe messen niet aan. Houd het meselement uit de buurt van kinderen.
- Wees voorzichtig wanneer u de messen hanteert en raak het snijvlak van de messen bij het reinigen niet aan.
- Meng geen diepgevroren etenswaren of ijsblokjes zonder vloeistof.
- Vermeng nooit droge ingrediënten (zoals kruiden of noten) en zet de blender nooit leeg aan.
- Gebruik de blender nooit om voedingsmiddelen in op te bergen.
- Sommige vloeistoffen, zoals melk, nemen tijdens het mengen aan volume toe en gaan schuimen; doe de beker dus niet te vol en zorg ervoor dat het meselement goed bevestigd is.
- Als u wilt dat uw blender lang meegaat, gebruikt u hem nooit langer dan 60 seconden achter elkaar.
- Meng nooit etenswaren die tot een harde klomp zijn vastgevroren. Breek de klomp in stukjes voordat u ze in de beker doet.

- Meng nooit meer dan de maximumcapaciteit die op de beker staat gemarkeerd (600 ml).
- Gebruik de blender uitsluitend met het meegeleverde meselement.
- Plaats het meselement nooit op het hogesnelheidscontact zonder dat de beker eraan is bevestigd.
- Als u de beker van het motorblok af haalt:
 - wacht totdat de messen volledig tot stilstand zijn gekomen;
 - let erop dat u de beker niet per ongeluk van het meselement af draait.
- Misbruik van deze blender kan persoonlijk letsel veroorzaken. Raadpleeg de handleiding van de keukenmachine voor bijkomende veiligheidswaarschuwingen.

- Dit apparaat voldoet aan EG Verordening 1935/2004 inzake materialen en voorwerpen die bestemd zijn om met levensmiddelen in contact te komen.

U kunt de blender gebruiken voor heerlijke en voedzame koude drankjes. Met het drinkdelsel kunt u hem als beker gebruiken.

Achter in deze instructies vindt u verschillende recepten. U kunt fruit en yoghurt met elkaar combineren (zowel vers als diepvries), evenals ijs, ijsklontjes, sap en melk.

vóór het eerste gebruik

- Was de onderdelen: zie 'onderhoud en reiniging'.

legenda

- ① drinkdelsel × 2
- ② beker × 2
- ③ afdichtring
- ④ meselement
- ⑤ meshouder

het blenderhulpstuk assembleren

(A→C)

- 1 Voeg ingrediënten aan de beker toe, tot aan de niveaumarkering voor 600 ml.
 - Voor de beste prestaties doet u altijd ijs/diepgevroren ingrediënten als eerste in de beker.
 - Wanneer u diepgevroren etenswaren toevoegt (bijv. diepgevroren fruit, yoghurt, roomijs of ijsblokjes) mag u niet meer dan 60 g of 3 ijsklontjes per keer mengen.
 - Meng geen diepgevroren ingrediënten zonder vloeistof.
- 2 Plaats de afdichtring ③ op het meselement ④, en zorg ervoor dat de ring goed in de groef ligt.
 - Als de afsluitring niet goed is geïnstalleerd, zal de machine lekken.
- 3 Houd de onderkant van het meselement vast ④ en zet het op de beker met de messen naar beneden gericht.
- 4 Schroef de meshouder ⑤ op de beker naar rechts vast.
 - Schud de ingrediënten om ze te verdelen.

het blenderhulpstuk gebruiken (D→E)

- 1 Verwijder de kap van het hogesnelheidscontact.
- 2 Plaats de blender op het hogesnelheidscontact, waarbij het symbool ▼ op het meselement vooruit is gericht. Draai de blender naar rechts en duw hem tegelijkertijd naar beneden, totdat hij door het contact wordt gegrepen. Draai hem dan verder naar rechts totdat hij vastklikt.

Snelheid	Maximale mengtijd
Max	60 sec.

- Meng de ingrediënten tot ze glad zijn.

na het mengen (F)

- 1 Zodra de gewenste consistentie bereikt is, zet u de snelheidsknop op '0'.
- 2 Houd het meselement vast en draai de blender naar links los. Verwijder de blender terwijl u hem met beide handen ondersteunt.
- 3 Draai de beker ondersteboven en schroef het meselement los.

de drinktuit gebruiken (G)

- 1 Leg het deksel op de beker en en draai het naar rechts vast.
- 2 Als u de wilt drinken, opent u het deksel. U kunt het drankje direct uit de beker drinken.

tips

- Als de beker maximaal gevuld is (600 ml) dan zijn dat ca. 2 porties.
- Als u uw drankje niet onmiddellijk wilt drinken, kunt u de beker het beste in de koelkast bewaren.
- Zorg dat uw drankje dun genoeg is om hem door het drinkdeksel te drinken. U kunt een drankje dunner maken door er meer vloeistof aan toe te voegen.
- Zodra uw drankje de gewenste consistentie heeft, kunt u de pulsstand 'P' gebruiken om alle ingrediënten goed te mengen. Gebruik de pulsstand 'P' om de messen te starten en te stoppen zodat uw drankje de juiste textuur krijgt.
- Na het mengen zijn sommige dranken mogelijk niet helemaal glad door de aanwezigheid van zaden of de vezelige aard van sommige ingrediënten.
- Sommige dranken kunnen schiften als u ze laat staan; u kunt ze daarom het best onmiddellijk opdrinken. Roer geschifte dranken voordat ze worden genuttigd.
- Wanneer het drinkdeksel is bevestigd, moet u de beker altijd rechtop houden.

onderhoud en reiniging

- Schakel het apparaat altijd uit, haal de stekker uit het stopcontact en neem het apparaat uit elkaar, voordat u het reinigt.
- Reinig de beker onmiddellijk na het gebruik.
- Laat geen etenswaren op het meselement opdrogen, omdat het dan moeilijker schoon te maken is.





meselement (I)

- Schroef het geheel van de beker af en haal het meselement uit de meshouder.
- **Wees voorzichtig wanneer u de het meselement van de basis verwijdert.**
 - 1 Verwijder en maak de afsluitring schoon.
 - 2 Raak de scherpe messen niet aan - borstel ze schoon met een warm sopje, spoel ze vervolgens grondig af onder de kraan. **Dompel het meselement niet onder in water.**
 - 3 Laat hem ondersteboven en uit de buurt van kinderen drogen.
- **overige onderdelen**
Met de hand wassen, met schoon water afspoelen en afdrogen.

(H) Onderstaande tabel geeft aan welke onderdelen in de vaatwasser kunnen worden gewassen.

- Ontworpen en ontwikkeld door Kenwood in het VK.
- Vervaardigd in China.



Item	Geschikt voor de vaatwasser
	✓
	✗
	✗
	✓
	✓

BELANGRIJKE INFORMATIE VOOR DE JUISTE VERWIJDERING VAN HET PRODUCT VOLGENS DE EUROPESE RICHTLIJN BETREFFENDE AFGEDANKTE ELEKTRISCHE EN ELEKTRONISCHE APPARATUUR (AEEA)

Aan het einde van de levensduur van het product mag het niet samen met het gewone huishoudelijke afval worden verwerkt. Het moet naar een speciaal centrum voor gescheiden afvalinzameling van de gemeente worden gebracht, of naar een verkooppunt dat deze service verschaft. Het apart verwerken van een huishoudelijk apparaat voorkomt mogelijke gevolgen voor het milieu en de gezondheid die door een ongeschikte verwerking ontstaan en zorgt ervoor dat de materialen waaruit het apparaat bestaat, teruggewonnen kunnen worden om een aanmerkelijke besparing van energie en grondstoffen te verkrijgen. Om op de verplichting tot gescheiden verwerking van elektrische huishoudelijke apparatuur te wijzen, is op het product het symbool van een doorgekruiste vuilnisbak aangebracht.

onderhoud en klantenservice

- Als u problemen ondervindt met de werking van het hulpstuk, raadpleegt u de informatie onder 'problemen oplossen' in deze handleiding of gaat u naar www.kenwoodworld.com.
- Dit product is gedekt door een garantie die voldoet aan alle wettelijke regels voor bestaande garanties en consumentenrechten die gelden in het land waar het product is gekocht.
- Als uw Kenwood product niet goed functioneert of als u defecten opmerkt, kunt u het naar een erkend Service Center van KENWOOD sturen of brengen. Voor informatie over het KENWOOD Service Center in uw buurt gaat u naar www.kenwoodworld.com of naar de specifieke website in uw land.

problemen oplossen

Probleem	Oorzaak	Oplossing
De beker werkt niet.	Geen stroom	Controleer of de stekker van de keukenmachine in het stopcontact steekt.
De beker kan niet op het hogesnelheidscontact worden bevestigd.	Het symbool ▼ is niet naar voren gericht.	Plaats de beker op het hogesnelheidscontact, waarbij het symbool ▼ op het meselement vooruit is gericht. Draai de hem naar rechts en duw hem tegelijkertijd naar beneden, totdat hij door het contact wordt gegrepen.
Slechte mengprestaties.	Onvoldoende vloeistof toegevoegd.	Voeg meer vloeistof toe en volg de meegeleverde recepten.
	Beker te veel gevuld.	Vul geen de beker niet tot hoger dan het 600 ml niveau.
	Onvoldoende mengtijd.	Meng gedurende 60 seconden.
Slechte vermenging van diepgevroren ingrediënten.	IJs/diepgevroren ingrediënten waren als laatste ingrediënt toegevoegd. Te veel diepgevroren ingrediënten toegevoegd.	Voor de beste prestaties doet u altijd ijs/ diepgevroren ingrediënten als eerste in de beker. Vermeng nooit meer dan 60 g diepgevroren ingrediënten of meer dan 3 ijsklontjes per keer.
Het drankje komt niet of slecht uit de schenktuit.	Het drankje is te dik.	Vermeng de ingrediënten lager of voeg meer vloeistof toe.
Beker lekt uit het meselement.	Ringafdichting ontbreekt. De ringafdichting is verkeerd aangebracht. De ringafdichting is beschadigd. Beker is niet goed op het meselement vastgezet.	Controleer of de ringafdichting goed is aangebracht en niet is beschadigd. Lees het onderdeel 'onderhoud en klantenservice' als u een nieuwe ringafdichting nodig hebt. Controleer of de beker goed op het meselement is bevestigd.
Als geen van de bovenstaande oplossingen het probleem verhelpen, raadpleegt u 'onderhoud en klantenservice'.		

recepten

ontbijtsmoothies

ontbijt voor onderweg

1 portie (300 ml)

- 2 ijsblokjes (40 g)
- 60 ml halfvolle melk
- 50 g magere yoghurt
- 50 g bananen in plakjes van 2 cm gesneden
- 75 g appel, in stukken van 2 cm gehakt
- 5 ml tarwekiemen
- 5 ml dunne heldere honing

- 1 Voeg de ingrediënten in de aangegeven volgorde aan de beker toe. Schud alle ingrediënten goed door elkaar voordat u ze gaat mengen.
- 2 Zet de snelheidsknop gedurende 60 seconden op MAX. Controleer of het drankje zoet genoeg is en voeg zo nodig de honing bij.

oppepper met noten en bananen

1 portie (250 ml)

- 75 ml halfvolle melk
- 115 g magere hazelnootyoghurt
- 50 g bananen in plakjes van 2 cm gesneden
- 3 kant-en-klare gedroogde abrikozen in stukken van 1 cm gehakt

- 1 Voeg de ingrediënten in de aangegeven volgorde aan de beker toe. Schud alle ingrediënten goed door elkaar voordat u ze gaat mengen.
- 2 Zet de snelheidsknop gedurende 45 seconden op MAX.

Vruchtensmoothies

bevroren aardbeiensensatie

1 portie (250 ml)

- 2 ijsblokjes (40 g)
- 70 ml appelsap
- 60 g aardbeien, van het kroontje ontdaan en gehalveerd
- 80 g kantaloep, van zaden ontdaan en in stukken van 2 cm gesneden
- 5 ml dunne heldere honing

- 1 Voeg de ingrediënten in de aangegeven volgorde aan de beker toe.
- 2 Pulseer 5 keer en zet de snelheidsknop daarna gedurende 45 seconden op MAX. Controleer de zoetheid en voeg zo nodig de honing toe.

smoothie met zomervruchten

1 portie (250 ml)

- 50 g bevroren gemengd zomerfruit
- 200 ml halfvolle melk

- 1 Voeg de ingrediënten in de aangegeven volgorde aan de beker toe.
- 2 Zet de snelheidsknop gedurende 30 seconden op MAX.

smoothie-mix

1 portie (250 ml)

- 120 g wortel
- 70 g appel
- 75 g sinaasappel (geschild)
- 50 ml yoghurt
- 50 ml halfvolle melk

- 1 Snijd de appel, sinaasappelsap en wortel in stukjes van 2 cm.
- 2 Voeg de ingrediënten in de aangegeven volgorde aan de beker toe.
- 3 Pulseer 5 keer en zet de snelheidsknop daarna gedurende 45 seconden op MAX.

groentensmoothies

groene smoothie

1 portie

- 180 g sinaasappelsap
- 15 g boerenkool
- 2 eetl (30 ml) peterselie
- 1 eetl (15 ml) koriander
- 10 - 12 muntblaadjes
- 110 g banaan, in plakjes van 2 cm

- 1 Voeg de ingrediënten in de aangegeven volgorde aan de beker toe.
- 2 Zet de snelheidsknop gedurende 30 seconden op MAX.

smaragd smoothie

1 portie

- 3 ijsblokjes (60 g)
- 135 g sinaasappelsap
- 45 g yoghurt
- 25 g spinazieblaadjes
- 115 g ananas, in stukjes van 2 cm

- 1 Voeg de ingrediënten in de aangegeven volgorde aan de beker toe.
- 2 Zet de snelheidsknop gedurende 45 seconden op MAX.

Proteïneshake

shake van blauwe bessen en supergroente

1 portie

- 60 g diepgevroren blauwe bessen
- 275 ml magere melk
- 10 g proteïnepoeder
- 60 g banaan, in plakjes van 2 cm
- 40 g spinazie

- 1 Voeg de ingrediënten in de aangegeven volgorde aan de beker toe.
- 2 Zet de snelheidsknop gedurende 30 seconden op MAX.

Français

Avant de lire, veuillez déplier la première page contenant les illustrations

sécurité

- Lisez et conservez soigneusement ces instructions pour pouvoir vous y référer ultérieurement.
- Retirez tous les éléments d'emballage et les étiquettes.
- Éteignez, débranchez et laissez le robot pâtissier multifonction :
 - avant de mettre en place et de retirer des éléments
 - après utilisation
 - avant le nettoyage.
- N'utilisez jamais un appareil endommagé. Faites-le vérifier ou réparer : voir « service après-vente ».
- N'utilisez jamais un accessoire non recommandé.
- Ne laissez jamais l'appareil sans surveillance lorsqu'il fonctionne.
- Toujours attendre que les lames soient complètement arrêtées avant de retirer la bouteille de l'entraînement à grande vitesse.
-  **La bouteille n'est utilisable qu'avec des ingrédients froids. Ne mixez pas des ingrédients chauds.**
- **RISQUE DE BRÛLURE** : l'unité peut également être utilisée pour faire des soupes. Les liquides doivent être ramenés à température ambiante avant d'être placés dans la bouteille ou avant de mixer.
- Ne buvez jamais de liquides chauds directement à partir de la bouteille.

- Lorsque vous utilisez le couvercle pour consommer votre boisson, assurez-vous qu'elle est homogène. Vous aurez peut-être besoin d'acquérir de l'expérience avant d'obtenir les résultats souhaités, notamment lorsque vous préparez des aliments fermes ou qui ne sont pas mûrs. En effet, certains ingrédients peuvent ne pas être mixés.
- Ne pas toucher les lames tranchantes. Ne pas laisser les lames à portée des enfants.
- Prenez toujours des précautions lorsque vous manipulez l'ensemble porte-lames et évitez de toucher le bord tranchant des lames lors du nettoyage.
- Ne pas mixer d'ingrédients congelés ou de glaçons sans liquide.
- Ne mélangez jamais des ingrédients secs (à savoir des épices, des noix) et ne faites jamais tourner le blender à vide.
- Ne pas utiliser l'appareil comme un contenant de stockage.
- Certains liquides (comme le lait) augmentent en volume et forment de la mousse pendant le mélange, veillez par conséquent à ne pas trop remplir le bol et assurez-vous que l'ensemble porte-lames est correctement installé.
- Afin de préserver la durée de vie de votre blender ne le faites jamais tourner en continu plus de 60 secondes.

- Ne mélangez jamais des aliments ayant formé une masse compacte lors de la congélation : veuillez la concasser avant de l'intégrer à la bouteille.
- Ne mixez jamais la capacité maximale (600 ml) marquée sur la bouteille.
- Utilisez le Blender exclusivement avec l'ensemble porte-lames fourni.
- Ne jamais monter l'unité porte-lames sur l'entraînement à grande vitesse sans que la bouteille soit installée.
- Pour retirer le blender du bloc moteur :
 - toujours attendre que les lames soient complètement arrêtées ;
 - ne pas dévisser accidentellement la bouteille du blender de l'unité porte-lames.
- Une mauvaise utilisation de votre Blender peut provoquer des blessures.

Veuillez consulter le manuel d'utilisation principal de votre robot pâtissier multifonction pour les consignes de sécurité supplémentaires.

- Cet appareil est conforme au règlement 1935/2004 de la CE sur les matériaux et les articles destinés au contact alimentaire.
Vous pouvez utiliser votre blender pour préparer de délicieuses boissons fraîches et nourrissantes. Le couvercle verseur permet de le convertir facilement en tasse de transport.

Vous trouverez une sélection de recettes au dos du mode d'emploi. Vous pouvez associer des fruits et du yaourt, (qu'ils soient frais ou surgelés), de la glace, des cubes de glace, des jus de fruit et du lait.

avant la première utilisation

- Lavez les éléments : voir 'entretien et nettoyage'.

légende

- ① couvercle verseur × 2
- ② bouteille de transport × 2
- ③ joint d'étanchéité
- ④ unité porte-lames
- ⑤ porte-lames

pour assembler votre accessoire blender (A → C)

- 1 Ajoutez les ingrédients dans la bouteille jusqu'à la marque de niveau 600 ml.
- Pour des performances de mixage optimales, toujours ajouter la glace/les ingrédients congelés dans la bouteille d'abord.
- Lorsque vous ajoutez les produits surgelés (c.-à-d. des fruits ou du yaourt surgelés, de la crème glacée ou de la glace) ne mixez pas plus de 60 g ou 3 glaçons.
- Ne pas mixer d'ingrédients congelés sans liquide.
- 2 Installez le joint d'étanchéité ③ sur l'unité porte-lames ④, en veillant à ce que le joint soit correctement inséré sur la partie rainurée.
- Des fuites peuvent apparaître si le joint est endommagé ou mal inséré.
- 3 Tenez l'unité porte-lame par le dessous ④ et baissez-la dans la bouteille, lames vers le bas.
- 4 Vissez le porte-lame ⑤ dans la bouteille et tournez dans le sens des aiguilles d'une montre.
- Agitez pour répartir les ingrédients.

utilisation de votre blender accessoire (D → E)

- 1 Retirez le couvercle de l'entraînement à haute vitesse.
- 2 Placez le blender sur l'entraînement à haute vitesse en alignant le signe graphique ▼ sur le porte-lames face à l'avant. Tournez dans le sens horaire tout en poussant vers le bas jusqu'à ce que l'unité s'enclenche. Ensuite, tournez un peu plus loin jusqu'à ce que l'accessoire se verrouille en position.

Vitesse	Durée max. d'utilisation
Max	60 secs

- Laissez en marche jusqu'à ce que les ingrédients soient liquides.

après le mixage (F)

- 1 Lorsque la consistance désirée est obtenue, tournez la commande de vitesse sur « 0 ».
- 2 Tenez l'unité porte-lames et tournez dans le sens inverse des aiguilles d'une montre pour dégager le blender. Puis retirez le blender en le tenant à deux mains.
- 3 Retournez la bouteille, tête vers le haut, et dévissez l'ensemble porte-lames.

utilisation du couvercle en utilisant le couvercle verseur (G)

- 1 Installez et verrouillez le couvercle en tournant dans le sens des aiguilles d'une montre.
- 2 Lorsque vous souhaitez boire, il vous suffit de relever le couvercle. Vous pouvez boire directement votre boisson à partir de la bouteille.

astuces & conseils

- Notez que lorsque la tasse est remplie jusqu'à la capacité maximale (600 ml), vous obtenez environ deux portions.
- Si vous ne souhaitez pas consommer votre boisson immédiatement, conservez-le au réfrigérateur.
- Assurez-vous que votre boisson est suffisamment liquide pour être consommé par le couvercle verseur. Vous pouvez obtenir une boisson moins épaisse en ajoutant du liquide.
- Une fois que votre boisson présente la consistance désirée, vous pouvez utiliser la fonction d'impulsion « P » pour garantir un mixage homogène de tous les aliments. Utilisez la fonction d'impulsion « P » pour un fonctionnement marche arrêt qui vous permettra de contrôler la texture de votre boisson.
- Après le mélange, certaines boissons peuvent ne pas être totalement homogènes en raison de la nature fibreuse des ingrédients.
- Les ingrédients de certaines boissons peuvent se séparer lorsqu'ils reposent. Il est donc conseillé de consommer ces boissons immédiatement. Mélangez les boissons dont les ingrédients se sont séparés avant de les consommer.
- Lorsque le couvercle verseur est installé, maintenez la bouteille de transport en position verticale.

entretien et nettoyage

- Éteignez débranchez et démontez toujours l'appareil avant le nettoyage.
- Lavez toujours immédiatement après utilisation.
- Ne laissez pas les aliments sécher sur l'ensemble porte-lames, cela rendrait le nettoyage difficile.





ensemble porte-lames (I)

- Dévissez l'ensemble porte-lame de la bouteille. Dégagez l'unité porte-lame en la soulevant.
- **Faites très attention lorsque vous retirez le porte-lames de la base.**
 - 1 Retirez et lavez la bague d'étanchéité.
 - 2 Ne touchez pas les lames tranchantes : brossez-les à l'eau chaude savonneuse pour les nettoyer, puis rincez-les soigneusement sous l'eau du robinet. **N'immergez pas l'unité porte-lames dans l'eau.**
 - 3 Laissez sécher à l'envers, hors de portée des enfants.

autres pièces

Lavez à la main, rincez à l'eau claire et essuyez.

(H) Le tableau suivant indique quels éléments peuvent passer au lave-vaisselle.

Pièce	Lavable au lavevaisselle
	✓
	x
	x
	✓
	✓

- Conçu et développé par Kenwood au Royaume-Uni.
- Fabriqué en Chine.



AVERTISSEMENTS POUR L'ÉLIMINATION CORRECTE DU PRODUIT CONFORMÉMENT AUX TERMES DE LA DIRECTIVE EUROPÉENNE RELATIVE AUX DÉCHETS D'ÉQUIPEMENTS ÉLECTRIQUES ET ÉLECTRONIQUES (DEEE).

Au terme de son utilisation, le produit ne doit pas être éliminé avec les déchets urbains.

Le produit doit être remis à l'un des centres de collecte sélective prévus par l'administration communale ou auprès des revendeurs assurant ce service. Éliminer séparément un appareil électroménager permet d'éviter les retombées négatives pour l'environnement et la santé dérivant d'une élimination incorrecte, et permet de récupérer les matériaux qui le composent dans le but d'une économie importante en termes d'énergie et de ressources. Pour rappeler l'obligation d'éliminer séparément les appareils électroménagers, le produit porte le symbole d'un caisson à ordures barré.

service après-vente

- Si vous avez des problèmes pour utiliser votre accessoire, reportez-vous à la section « guide de dépannage » de ce manuel ou consultez le site www.kenwoodworld.com.
- N'oubliez pas que votre appareil est couvert par une garantie, qui respecte toutes les dispositions légales concernant les garanties existantes et les droits du consommateur dans le pays où vous avez acheté le produit.
- Si votre appareil Kenwood fonctionne mal ou si vous trouvez un quelconque défaut, veuillez l'envoyer ou l'apporter à un centre de réparation KENWOOD autorisé. Pour trouver des détails actualisés sur votre centre de réparation KENWOOD le plus proche, veuillez consulter www.kenwoodworld.com ou le site internet spécifique à votre pays.

Guide de dépannage

Problème	Cause	Solution
Le blender ne fonctionne pas.	Pas d'alimentation.	Vérifiez que le robot pâtissier multifonction est branché.
Impossible d'installer le blender sur l'entraînement à haute vitesse.	Le signe graphique ▼ n'est pas aligné vers l'avant.	Placez le blender sur l'entraînement à grande vitesse avec le signe graphique ▼ sur l'unité porte-lames face à l'avant. Tournez dans le sens des aiguilles d'une montre tout en poussant vers le bas pour l'enclencher.
Mixage de mauvaise qualité.	Pas assez de liquide ajouté. Bouteille trop remplie. Temps de mixage insuffisant.	Ajoutez plus de liquide et suivez les recettes fournies. Ne dépassez pas la marque de niveau de 600ml. Mixez pendant 60 secondes.
Mixage des ingrédients surgelés de mauvaise qualité.	Glace/ingrédients surgelés ajoutés à la bouteille en dernier. Trop d'aliments surgelés ajoutés.	Pour des performances de mixage optimales, toujours ajouter la glace / les ingrédients surgelés dans la bouteille en premier. Ne pas mixer plus de 60g d'ingrédients surgelés ni plus de 3 glaçons.
Le versage depuis le couvercle à bec verseur se fait mal.	La consistance de la boisson est trop épaisse.	Mixez plus longtemps ou ajoutez du liquide.
Le blender fuit de l'unité porte-lames.	Joint manquant. Joint mal installé. Joint endommagé. La bouteille n'est pas suffisamment serrée sur l'unité l'unité porte-lames.	Vérifiez que le joint est correctement installé et qu'il n'est pas endommagé. Pour obtenir un joint de remplacement, consultez le « service après-vente ». Vérifiez que la bouteille est correctement fixée sur l'unité porte-lames.
Si aucune de ces réponses ne permet de résoudre le problème, consultez le « Service après-vente ».		

recettes

Smoothie pour le petit déjeuner

petit déjeuner 2GO

1 portion (300 ml)

- 2 cubes de glace (40 g)
- 60 ml de lait écrémé
- 50 g de yaourt allégé
- 50 g de banane coupée en tranches de 2 cm
- 75 g de pomme, coupée en morceaux de 2 cm
- 5 ml de germe de blé
- 5 ml de miel liquide

- 1 Ajoutez les ingrédients dans la bouteille dans l'ordre indiqué. Agitez bien avant de mixer.
- 2 Mixez à la puissance MAX pendant 60 secondes. Vérifiez si c'est sucré et ajoutez du miel si nécessaire.

stimulant à la banane et aux noisettes

1 portion (250 ml)

- 75 ml de lait demi-écrémé
- 115 g de yaourt allégé aux noisettes
- 50 g de banane coupée en tranches de 2 cm
- 3 abricots secs, coupés en morceaux d'un centimètre

- 1 Ajoutez les ingrédients dans la bouteille dans l'ordre indiqué. Agitez bien avant de mixer.
- 2 Mixez à la puissance MAX pendant 45 secondes.

Smoothie fruités

sensation fraise glacée

1 portion (250 ml)

- 2 cubes de glace (40 g)
- 70 ml de jus de pomme
- 60 g de fraises, équeutées et coupées en deux
- 80 g de melon cantaloup, épépiné et coupé en morceaux de 2 cm
- 5 ml de miel liquide

- 1 Ajoutez les ingrédients dans la bouteille dans l'ordre indiqué.
- 2 Faites 5 impulsions, puis mixez à la puissance MAX pendant 45 secondes. Vérifiez que c'est assez sucré et ajoutez du miel si nécessaire.

smoothie de fruits d'été

1 portion (250 ml)

- 50 g de mélange de fruits d'été surgelés
- 200 ml de lait demi-écrémé

- 1 Ajoutez les ingrédients dans la bouteille dans l'ordre indiqué.
- 2 Mixez à la puissance MAX pendant 30 secondes.

smoothie multifruits

1 portion (250ml)

- 120 g de carotte
- 70 g de pomme
- 75 g d'orange (pelée)
- 50 ml de yaourt
- 50 ml de lait demi-écrémé

- 1 Coupez la pomme, orange et la carotte en morceaux de 2 cm.
- 2 Ajoutez les ingrédients dans la bouteille dans l'ordre indiqué.
- 3 Faites 5 impulsions, puis mixez à la puissance MAX pendant 45 secondes.

Smoothie à base de légumes

smoothie vert

1 portion

- 180 ml de jus d'orange
 - 15 g de chou frisé
 - 2 cuillères à soupe de persil (30 ml)
 - 1 cuillère à soupe de coriandre (15 ml)
 - 10 à 12 feuilles de menthe fraîche
 - 110 g de banane, découpée en rondelles de 2 cm
- 1 Ajoutez les ingrédients dans la bouteille dans l'ordre indiqué.
 - 2 Mixez à la puissance MAX pendant 30 secondes.

smoothie bleu émeraude

1 portion

- 3 cubes de glace (60 g)
 - 135 ml de jus d'orange
 - 45 g de yaourt
 - 25 g de feuilles d'épinard
 - 115 g d'ananas, découpé en rondelles de 2 cm
- 1 Ajoutez les ingrédients dans la bouteille dans l'ordre indiqué.
 - 2 Mixez à la puissance MAX pendant 45 secondes.

coup de fouet énergétique

boisson aux légumes et bleuets

1 portion

- 60 g de mûres congelées
 - 275 ml de lait écrémé
 - 10 g de protéines en poudre
 - 60 g de banane, découpée en rondelles de 2 cm
 - 40 g d'épinards
- 1 Ajoutez les ingrédients dans la bouteille dans l'ordre indiqué.
 - 2 Mixez à la puissance MAX pendant 30 secondes.

Deutsch

Vor dem Lesen bitte die Titelseite mit den Illustrationen auseinanderfalten

Sicherheit

- Lesen Sie diese Anleitungen sorgfältig durch und bewahren Sie sie zur späteren Bezugnahme auf.
- Entfernen Sie sämtliche Verpackungen und Aufkleber.
- Küchenmaschine ausschalten und den Netzstecker ziehen:
 - vor Anbringen und Abnehmen von Teilen
 - nach dem Gebrauch
 - vor dem Reinigen.
- Nie ein beschädigtes Gerät weiterverwenden, sondern überprüfen und reparieren lassen: siehe „Kundendienst und Service“.
- Nie Aufsätze verwenden, die nicht für den Mixer vorgesehen sind.
- Das Gerät nie unbeaufsichtigt eingeschaltet lassen.
- Vor Entfernen der Flasche vom Hochgeschwindigkeits-Anschluss immer warten, bis die Messer völlig zum Stillstand gekommen sind.
-  **Die Flasche ist nur für kalte Zutaten geeignet. Keine heißen Zutaten verarbeiten.**
- **VERBRENNUNGSRISIKO:** Das Gerät kann auch zum Zubereiten von Suppen verwendet werden. Flüssigkeiten vor dem Einfüllen in die Flasche oder dem Mixen auf Raumtemperatur abkühlen lassen.

- Niemals heiße Flüssigkeiten aus der Flasche trinken.
- Beim Trinken aus dem Deckel darauf achten, dass das Getränk dünnflüssig ist. Es braucht vielleicht ein paar Versuche, um das gewünschte Ergebnis zu bekommen, besonders bei der Verarbeitung von festen oder unreifen Zutaten, weil manche davon unverarbeitet bleiben können.
- Nicht die scharfen Klingen berühren. Den Messereinsatz von Kindern fernhalten.
- Seien Sie stets vorsichtig mit dem Messereinheit und berühren Sie beim Reinigen nicht die Klingen.
- Niemals gefrorene Zutaten oder Eiswürfel ohne Flüssigkeit mixen.
- Niemals trockene Zutaten (z. B. Gewürze, Nüsse) verarbeiten oder den Mixer leer laufen lassen.
- Mixer nicht als Aufbewahrungsbehälter verwenden.
- Manche Flüssigkeiten (z. B. Milch) vergrößern beim Mixen ihr Volumen und bilden Schaum. Daher den Becher nicht zu voll machen und darauf achten, dass der Messereinheit richtig angebracht ist.
- Für eine lange Lebensdauer Ihres Mixers das Gerät nie länger als 60 Sekunden ununterbrochen laufen lassen.
- Niemals Nahrungsmittel verarbeiten, die zu einer festen Masse gefroren sind. Diese immer vor dem Einfüllen in die Flasche zerkleinern.

- Niemals den auf der Flasche markierten maximalen Füllstand (600 ml) überschreiten.
- Setzen Sie den Mixer nur auf einer sicheren, trockenen und ebenen Oberfläche ein.
- Den Messereinsatz niemals ohne angebrachte Flasche auf den Hochgeschwindigkeits-Anschluss schrauben.
- Beim Entfernen des Mixers von der Antriebseinheit:
 - Warten, bis die Schlagmesser völlig zum Stillstand gekommen sind.
 - Nicht versehentlich die Flasche vom Messereinsatz abschrauben.
- Unsachgemäße Verwendung Ihres Mixers kann zu Verletzungen führen. Siehe die Sicherheitswarnungen in den Gebrauchsanleitungen zu Ihrer Küchenmaschine.

- Das Gerät entspricht der EG-Verordnung Nr. 1935/2004 über Materialien und Gegenstände, die dazu bestimmt sind, mit Lebensmitteln in Berührung zu kommen.

Mit dem Mixer lassen sich leckere und nahrhafte kalte Getränke zubereiten. Der praktische Ausgussdeckel macht daraus ganz leicht eine Sportflasche.

Eine Auswahl an Rezepten finden Sie am Ende der Anleitungen. Sie können beliebige Früchte und Joghurt (frisch oder tiefgefroren), Eiscreme, Eiswürfel, Saft und Milch miteinander kombinieren.

Vor erstmaligem Gebrauch

- Zum Spülen der Teile lesen Sie „Pflege und Reinigung“.

Übersicht

- ① Ausgussdeckel × 2
- ② Sportflasche × 2
- ③ Dichtungsring
- ④ Messereinsatz
- ⑤ Messerhalterung

Zusammenbau Ihres Mixeraufsatzes

(A → C)

- 1 Geben Sie Zutaten bis zur 600-ml-Markierung in die Flasche.
 - Für beste Mixergebnisse Eis/ gefrorene Zutaten immer zuerst in die Flasche geben.
 - Beim Hinzugeben von gefrorenen Zutaten (d. h. TK-Früchte, gefrorener Joghurt, Eiscreme oder Eis) nicht mehr als 60 g bzw. 3 Eiswürfel verarbeiten.
 - Niemals gefrorene Zutaten ohne Flüssigkeit mixen.
- 2 Setzen Sie den Dichtungsring ③ auf den Messereinsatz ④. Achten Sie darauf, dass der Ring korrekt in der Rille einliegt.
 - Wenn die Dichtung beschädigt ist oder nicht richtig eingesetzt wurde, kann Flüssigkeit auslaufen.
- 3 Halten Sie den Messereinsatz ④ an der Unterseite fest und setzen Sie ihn mit den Messern nach unten auf die Flasche.
- 4 Schrauben Sie die Messerhalterung ⑤ auf die Flasche – drehen Sie sie im Uhrzeigersinn, bis sie fest sitzt.
 - Schütteln Sie die Flasche, um die Zutaten zu verteilen.

Verwendung Ihres Mixeraufsatzes

(D → E)

- 1 Entfernen Sie den Deckel des Hochgeschwindigkeits-Anschlusses.
- 2 Setzen Sie den Mixer auf den Hochgeschwindigkeits-Anschluss, so dass das Ausrichtungssymbol ▼ an der Messerhalterung nach vorne weist. Drehen Sie den Mixer im Uhrzeigersinn und drücken

Sie ihn gleichzeitig nach unten, bis er greift. Drehen Sie dann weiter im Uhrzeigersinn, bis der Aufsatz fest einrastet.

Geschwindigkeit	Max. Betriebszeit
Max	60 Sek.

- Mixen Sie die Zutaten, bis sie sämig sind.

Nach dem Mixen

(F)

- 1 Sobald die gewünschte Konsistenz erreicht ist, stellen Sie den Geschwindigkeitsregler auf „0“ (Aus).
- 2 Halten Sie die Messerhalterung fest und drehen Sie sie gegen den Uhrzeigersinn, um den Mixer freizugeben. Heben Sie dann den Mixer mit beiden Händen ab.
- 3 Stellen Sie die Flasche auf den Kopf und schrauben Sie die Messereinheit ab.

Verwendung des Trinkdeckels (G)

- 1 Setzen Sie den Deckel auf und befestigen Sie ihn durch Drehen im Uhrzeigersinn.
- 2 Zum Trinken öffnen Sie einfach die Ausgussklappe. Sie können das Getränk direkt aus der Flasche trinken.

Hinweise & Tipps

- Bitte beachten, dass eine maximal gefüllte Flasche (600 ml) für etwa zwei Portionen reicht.
- Wenn Sie Ihr Getränk nicht sofort genießen wollen, stellen Sie es in den Kühlschrank.
- Achten Sie darauf, dass Ihr Getränk ausreichend dünnflüssig ist, damit es aus dem Ausgussdeckel getrunken werden kann. Um das Getränk dünnflüssiger zu machen, einfach mehr Flüssigkeit hinzugeben.
- Wenn Ihr Getränk die gewünschte Konsistenz erreicht hat, können Sie die Pulstaste „P“ verwenden, um alle Zutaten gründlich zu mischen. Mit dem Intervallbetrieb der Pulstaste ist es möglich, die Konsistenz Ihres Getränks genau zu steuern.
- Es kann sein, dass nach dem Mixen manche Getränke nicht richtig dünnflüssig sind. Dies liegt an Samen- oder Faserbestandteilen mancher Zutaten.
- Bei manchen Getränken können sich feste Bestandteile nach einer Zeit absetzen. Deshalb ist es das Beste, diese sofort zu trinken. Getränke mit Satz sollten vor dem Trinken aufgerührt werden.
- Die Sportflasche immer aufrecht halten, wenn der Ausgussdeckel darauf sitzt.

Pflege und Reinigung

- Vor dem Reinigen immer abschalten, Netzstecker ziehen und Gerät zerlegen.
- Immer direkt nach Gebrauch abwaschen.
- Keine Nahrungsmittel an der Messereinheit festtrocknen lassen, da dies die Reinigung erschwert.





Messereinheit (I)

- Die Messereinheit von der Flasche abschrauben. Dann den Messereinsatz herausnehmen.
- **Vorsicht beim Herausnehmen des Messereinsatzes aus dem Sockel.**
 - 1 Den Dichtungsring entfernen und waschen.
 - 2 Nicht die scharfen Messer berühren – in heißem Wasser und Spülmittel sauber bürsten und dann unter fließendem Wasser gründlich abspülen.
- **Messereinheit nicht in Wasser tauchen.**
 - 3 Umgedreht und außer Reichweite von Kindern trocknen lassen.

Andere Teile

Von Hand abwaschen, mit sauberem Wasser spülen und abtrocknen.

(H) Folgende Tabelle zeigt, welche Teile in die Spülmaschine gegeben werden können.

Teil	Spülmaschinenfest
	✓
	x
	x
	✓
	✓

Kundendienst und Service

- Sollten Sie irgendwelche Probleme mit dem Betrieb Ihres Geräts haben, ziehen Sie bitte den Abschnitt „Fehlerbehebung“ in der Anleitung zu Rate oder besuchen Sie www.kenwoodworld.com, bevor Sie Hilfe anfordern.
- Bitte beachten Sie, dass Ihr Produkt durch eine Garantie abgedeckt ist – diese erfüllt alle gesetzlichen Anforderungen hinsichtlich geltender Garantie- und Verbraucherrechte in dem Land, in dem das Produkt gekauft wurde.
- Falls Ihr Kenwood-Produkt nicht ordnungsgemäß funktioniert oder Defekte aufweist, bringen Sie es bitte zu einem autorisierten KENWOOD Servicecenter oder senden Sie es ein. Aktuelle Informationen zu autorisierten KENWOOD Servicecentern in Ihrer

Nähe finden Sie bei www.kenwoodworld.com bzw. auf der Website für Ihr Land.

- Gestaltet und entwickelt von Kenwood GB.
- Hergestellt in China.



WICHTIGER HINWEIS FÜR DIE KORREKTE ENTSORGUNG DES PRODUKTS IN ÜBEREINSTIMMUNG MIT DER EG-RICHTLINIE ÜBER ELEKTRO- UND ELEKTRONIK-ALTGERÄTE (WEEE)

Am Ende seiner Nutzungszeit darf das Produkt NICHT mit dem Hausmüll entsorgt werden. Es muss zu einer örtlichen Sammelstelle für Sondermüll oder zu einem Fachhändler gebracht werden, der einen Rücknahmeservice anbietet. Die getrennte Entsorgung eines Haushaltsgeräts vermeidet mögliche negative Auswirkungen auf die Umwelt und die menschliche Gesundheit, die durch eine nicht vorschriftsmäßige Entsorgung bedingt sind. Zudem ermöglicht dies die Wiederverwertung der Materialien, aus denen das Gerät hergestellt wurde, was erhebliche Einsparungen an Energie und Rohstoffen mit sich bringt. Zur Erinnerung an die korrekte getrennte Entsorgung von Haushaltsgeräten ist das Gerät mit dem Symbol einer durchgestrichenen Mülltonne gekennzeichnet.

Fehlerbehebung

Problem	Ursache	Lösung
Der Mixer funktioniert nicht.	Kein Strom.	Überprüfen, dass der Stecker der Küchenmaschine in der Steckdose steckt.
Mixer lässt sich nicht auf Hochgeschwindigkeits-Anschluss aufsetzen.	Das Ausrichtungssymbol ▼ weist nicht nach vorne.	Den Mixer auf den Hochgeschwindigkeits-Anschluss setzen, so dass das Ausrichtungssymbol ▼ an der Messerhalterung nach vorne weist. Den Mixer im Uhrzeigersinn drehen und gleichzeitig nach unten drücken, bis er einrastet.
Mangelhafte Mixleistung.	Zu wenig Flüssigkeit. Flasche zu voll. Zu kurze Verarbeitungszeit.	Mehr Flüssigkeit dazugeben und beiliegende Rezepte befolgen. Nicht bis über die 600-ml-Markierung füllen. 60 Sekunden lang verarbeiten.
Mangelhafte Verarbeitung gefrorener Zutaten.	Eis/gefrorene Zutaten zuletzt in die Flasche gegeben. Zu viele gefrorene Zutaten.	Für beste Mixerergebnisse Eis/gefrorene Zutaten immer zuerst in die Flasche geben. Maximal 60 g gefrorene Zutaten bzw. 3 Eiswürfel verarbeiten.
Schwieriges Gießen aus dem Deckelausguss.	Getränk zu dickflüssig.	Länger verarbeiten oder mehr Flüssigkeit dazugeben.
Bei Mixer tritt an der Messereinheit Flüssigkeit aus.	Dichtung fehlt. Dichtung falsch eingelegt. Dichtung beschädigt. Flasche nicht fest genug auf Messerhalterung aufgeschraubt.	Prüfen, ob Dichtung korrekt eingesetzt und intakt ist. Für Informationen zum Kauf einer Ersatzdichtung siehe „Kundendienst und Service“. Überprüfen, dass Flasche korrekt auf Messerhalterung befestigt ist.
Wenn keiner dieser Fehler vorliegt: siehe Abschnitt „Kundendienst und Service“.		

Rezepte

Frühstücks-Drinks

Breakfast 2GO

1 Portion (300 ml)

- 2 Eiswürfel (40 g)
- 60 ml entrahmte Milch
- 50 g fettarmer Joghurt
- 50 g Banane, in 2-cm-Stücke geschnitten
- 75 g Apfel, in 2-cm-Stücke geschnitten
- 5 ml Weizenkeime
- 5 ml dünnflüssiger, klarer Honig

- 1 Zutaten in der obigen Reihenfolge in die Flasche geben. Vor dem Mixen gut durchschütteln.
- 2 60 Sekunden auf MAX verarbeiten. Süße überprüfen und bei Bedarf den Honig dazugeben.

Nuss-Bananen-Shake

1 Portion (250 ml)

- 75 ml halb-entrahmte Milch
- 115 g fettarmer Haselnuss-Joghurt
- 50 g Bananen, in 2-cm-Stücke geschnitten
- 3 essfertige, getrocknete Aprikosen, in 1-cm-Stücke geschnitten

- 1 Zutaten in der obigen Reihenfolge in die Flasche geben. Vor dem Mixen gut durchschütteln.
- 2 45 Sekunden auf MAX verarbeiten.

Frucht-Smoothies

Eis-Erdbeeren-Sensation

1 Portion (250 ml)

- 2 Eiswürfel (40 g)
- 70 ml Apfelsaft
- 60 g Erdbeeren, ohne Blätter und in Hälften
- 80 g Buttermelone, entkernt und in 2-cm-Stücke geschnitten
- 5 ml dünnflüssiger, klarer Honig

- 1 Zutaten in der obigen Reihenfolge in die Flasche geben.
- 2 5 Mal die Pulstaste betätigen, dann 45 Sekunden auf MAX verarbeiten. Süße überprüfen und bei Bedarf den Honig dazugeben.

Sommerfrüchte-Drink

1 Portion (250 ml)

- 50 g gefrorener Sommerfrucht-Mix
- 200 ml halb-entrahmte Milch

- 1 Zutaten in der obigen Reihenfolge in die Flasche geben.
- 2 30 Sekunden auf MAX verarbeiten.

Mix-Smoothie

1 Portion (250 ml)

- 120 g Karotten
 - 70 g Apfel
 - 75 g Orange (ohne Schale)
 - 50 ml Joghurt
 - 50 ml fettarme Milch
- 1 Apfel, Orange und Karotte in 2 cm große Stücke schneiden.
 - 2 Zutaten in der obigen Reihenfolge in die Flasche geben.
 - 3 5 Mal die Pulstaste betätigen, dann 45 Sekunden auf MAX verarbeiten.

Gemüse-Smoothies

Grüner Smoothie

1 Portion

- 180 g Orangensaft
 - 15 g Grünkohl
 - 2 EL (30 ml) Petersilie
 - 1 EL (15 ml) Koriander
 - 10 - 12 Minzeblätter
 - 110 g Banane, in 2 cm dicken Scheiben
- 1 Zutaten in der obigen Reihenfolge in die Flasche geben.
 - 2 30 Sekunden auf MAX verarbeiten.

Smaragd-Smoothie

1 Portion

- 3 Eiswürfel (60 g)
 - 135 g Orangensaft
 - 45 g Joghurt
 - 25 g Spinatblätter
 - 115 g Ananas in 2 cm großen Stücken
- 1 Zutaten in der obigen Reihenfolge in die Flasche geben.
 - 2 45 Sekunden auf MAX verarbeiten.

Proteinshake

Blaubeer- und Supergreens-Shake

1 Portion

- 60 g gefrorene Blaubeeren
 - 275 ml fettarme Milch
 - 10 g Proteinpulver
 - 60 g Banane, in 2 cm dicken Scheiben
 - 40 g Spinat
- 1 Zutaten in der obigen Reihenfolge in die Flasche geben.
 - 2 30 Sekunden auf MAX verarbeiten.

Italiano

Prima di leggere questo manuale si prega di aprire la prima pagina, al cui interno troverete le illustrazioni

sicurezza

- Leggere attentamente le presenti istruzioni e conservarle come futuro riferimento.
- Rimuovere la confezione e le etichette.
- Spegnerne l'apparecchio e togliere la spina dalla presa di corrente:
 - prima di installare o di rimuovere qualunque componente
 - dopo l'uso
 - prima della pulizia
- Non usare mai un apparecchio danneggiato. Farlo controllare o riparare: consultare la sezione 'manutenzione e assistenza tecnica'.
- Non usare mai un accessorio non approvato.
- Non lasciare mai l'apparecchio incustodito dopo averlo acceso.
- Attendere sempre che le lame siano completamente ferme prima di togliere la borraccia dall'Attacco ad alta velocità.
-  **Utilizzare la borraccia esclusivamente per frullare ingredienti freddi. Non frullare mai ingredienti caldi.**
- **RISCALDAMENTO:** È possibile utilizzare l'apparecchio anche per preparare zuppe. Si consiglia di lasciar raffreddare i liquidi a temperatura ambiente prima di metterli nella borraccia o di frullarli.

- Non bere mai liquidi caldi direttamente dalla borraccia.
- Al momento di bere dal coperchio, assicurarsi che la bevanda sia ben frullata. È necessario fare qualche prova per ottenere i risultati desiderati, particolarmente quando si frullano ingredienti duri o acerbi, che potrebbero non venire lavorati a sufficienza.
- Non toccare le lame affilate. Tenere l'unità lame lontano dalla portata dei bambini.
- Fare sempre attenzione nel maneggiare le lame. Evitare di toccare il filo di taglio durante la pulizia.
- Non frullare ingredienti surgelati o cubetti di ghiaccio senza liquido.
- Non frullare ingredienti secchi (es. spezie e frutta secca) o azionare il Frullatore a vuoto.
- Non utilizzare il Frullatore per preservare alimenti.
- Alcuni liquidi aumentano di volume e producono schiuma quando vengono frullati (es. il latte), dunque non riempire eccessivamente la borraccia e verificare che le lame siano ben inserite.
- Per garantire una lunga durata del Frullatore, mai lasciarlo in funzione per più di 60 secondi alla volta.
- Non frullare mai ingredienti solidificatisi nel freezer: spezzettarli sempre prima di versarli nella borraccia.

- Non frullare mai più ingredienti rispetto alla capacità massima (600 ml) indicata sulla borraccia.
- Usare il Frullatore solo con le lame in dotazione.
- Non montare mai l'unità lame sull'Attacco ad alta velocità senza aver montato la borraccia del Frullatore.
- Al momento di togliere il Frullatore dal corpo motore:
 - attendere sempre che le lame siano completamente ferme;
 - non svitare per errore la borraccia del Frullatore dall'unità lame.
- L'uso improprio del Frullatore potrebbe causare infortuni.
Fare riferimento al manuale d'istruzioni generale dell'apparecchio per ulteriori avvisi sulla sicurezza.

- Questo apparecchio è conforme al regolamento (CE) No. 1935/2004 sui materiali e articoli in contatto con alimenti.

Con questo Frullatore potrete preparare bevande fresche, deliziose e nutrienti. Grazie allo speciale coperchio erogatore, si trasforma in una comoda borraccia sportiva.

Al termine delle istruzioni, troverete un utile ricettario. È possibile utilizzare vari abbinamenti di frutta e yogurt (fresco e surgelato), gelato, cubetti di ghiaccio, succhi e latte.

prima di usare l'apparecchio per la prima volta

- Lavare i componenti: consultare la sezione 'cura e pulizia'.

legenda

- ① coperchio erogatore × 2
- ② borraccia sportiva × 2
- ③ guarnizione
- ④ lame
- ⑤ supporto lame

montaggio dell'accessorio del frullatore **(A→C)**

- 1 Riempire la borraccia con gli ingredienti fino al segno di livello di 600 ml.
 - Per ottenere dal frullatore le migliori prestazioni possibili, riempire sempre la borraccia prima con il ghiaccio/ gli ingredienti congelati.
 - Quando si aggiungono ingredienti congelati (es. frutta congelata, yogurt, gelato o ghiaccio), non frullare più di 60 g di ingredienti o di 3 cubetti di ghiaccio.
 - Non frullare ingredienti congelati senza liquido.
- 2 Montare la guarnizione ③ sulle lame ④, facendola entrare nell'apposita scanalatura.
 - Se la guarnizione è danneggiata o non è stata montata correttamente, si verificheranno fuoriuscite di liquidi.
- 3 Tenere l'unità lame ④ dalla base e abbassarla nella borraccia, con le lame rivolte verso il basso.
- 4 Avvitare il supporto lame ⑤ sulla borraccia, ruotando in senso orario, fino a bloccarlo in posizione.
 - Agitare per distribuire gli ingredienti.

Uso dell'accessorio del frullatore **(D→E)**

- 1 Togliere il coperchio dell'attacco ad alta velocità.
- 2 Posizionare il frullatore sull'attacco ad alta velocità con il segno grafico di allineamento ▼ sul supporto lame rivolto in avanti. Ruotare in senso orario e, nello stesso tempo, spingere verso il basso fino a quando l'unità non si innesta. Poi ruotare ancora in senso orario fino a quando l'accessorio non si blocca in posizione.

Velocità	Tempo di funzionamento massimo
Max	60 sec

- Lasciare frullare gli ingredienti fino a ottenere una consistenza omogenea.

dopo aver frullato **(F)**

- 1 Quando è stata raggiunta la consistenza desiderata, ruotare il comando della velocità sulla posizione 'O' (spento).
- 2 Tenere il supporto lame e ruotare in senso antiorario per sbloccare il frullatore. Rimuovere quindi il frullatore sostenendolo con entrambe le mani.
- 3 Ora ruotare la borraccia nel senso opposto e verso l'alto per smontare le lame.

utilizzo del coperchio per bere (G)

- 1 Inserire e fissare il coperchio ruotandolo in senso orario.
- 2 Quando volete bere, basta sollevare la sezione apribile del coperchio. In questo modo, potrete gustare la bevanda direttamente dalla borraccia.

consigli e suggerimenti

- Quando la borraccia viene riempita fino alla capacità massima (600 ml), contiene una quantità di bevanda sufficiente per circa due porzioni.
- Se preferite non bere subito la bevanda, conservatela in frigorifero.
- Accertarsi che la bevanda sia abbastanza liquida da poterla bere dal coperchio erogatore. Per avere una bevanda più diluita, aggiungere più liquido.
- Una volta che la bibita ha raggiunto la consistenza desiderata, è possibile utilizzare il tasto a impulsi 'P' per assicurare che tutti gli ingredienti siano mescolati in maniera omogenea. Utilizzare il tasto a impulsi 'P' per far funzionare l'apparecchio in modalità avvio arresto in modo da controllare la consistenza della propria bibita.
- Dopo aver frullato gli ingredienti, la consistenza potrebbe non essere perfetta a causa della presenza di semi o di frutti fibrosi.
- Alcune bevande possono separarsi se non vengono consumate subito, quindi è meglio berle immediatamente. Le bevande separate vanno mescolate prima di berle.

- Dopo aver montato il coperchio erogatore, tenere sempre la borraccia dritta e in verticale.

manutenzione e pulizia

- Spegnerne l'apparecchio, togliere sempre la spina dalla presa elettrica e smontarlo prima della pulizia.
- Lavare immediatamente dopo l'uso.
- Non lasciare che gli ingredienti si seccino sulle lame, altrimenti pulirle sarà difficile.





lame (I)

- Svitare il gruppo lame dalla borraccia e sollevare l'unità lame fuori dalla borraccia.
 - **Fare molta attenzione nel rimuovere le lame dal corpo motore.**
 - 1 Togliere e lavare la guarnizione.
 - 2 Non toccare le lame affilate, spazzolarle usando acqua calda saponata fino a quando non sono pulite, poi sciacquarle a fondo sotto il getto dell'acqua del rubinetto.
- Non immergere mai il gruppo lame in acqua.**
- 3 Lasciare asciugare in posizione capovolta, lontano dalla portata dei bambini.

altri componenti

Lavare a mano, risciacquare con acqua pulita ed asciugare.

(H) La seguente tabella indica quali componenti possono essere lavati in lavastoviglie.

Pezzo	Lavabile in lavastoviglie
	✓
	✗
	✗
	✓
	✓

manutenzione e assistenza tecnica

- In caso di qualsiasi problema relativo al funzionamento dell'accessorio, prima di contattare il servizio di assistenza, si consiglia di consultare la sezione "guida alla risoluzione di problemi" o di visitare il sito www.kenwoodworld.com.
- NB L'apparecchio è coperto da garanzia, nel rispetto di tutte le disposizioni di legge relative a garanzie preesistenti e ai diritti dei consumatori vigenti nel Paese ove l'apparecchio è stato acquistato.
- In caso di guasto o cattivo funzionamento di un apparecchio Kenwood, si prega di inviare o consegnare di persona l'apparecchio a uno dei centri assistenza KENWOOD. Per individuare il centro assistenza KENWOOD più vicino, visitare il sito www.kenwoodworld.com o il sito specifico del Paese di residenza.

- Disegnato e progettato da Kenwood nel Regno Unito.
- Prodotto in Cina.



IMPORTANTI AVVERTENZE PER IL CORRETTO SMALTIMENTO DEL PRODOTTO AI SENSI DELLA DIRETTIVA EUROPEA SUI RIFIUTI DI APPARECCHIATURE ELETTRICHE ED ELETTRONICHE (RAEE)

Alla fine della sua vita utile il prodotto non deve essere smaltito insieme ai rifiuti urbani. Deve essere consegnato presso gli appositi centri di raccolta differenziata predisposti dalle amministrazioni comunali, oppure presso i rivenditori che offrono questo servizio. Smaltire separatamente un elettrodomestico consente di evitare possibili conseguenze negative per l'ambiente e per la salute derivanti da un suo smaltimento inadeguato e permette di recuperare i materiali di cui è composto al fine di ottenere notevoli risparmi in termini di energia e di risorse. Per rimarcare l'obbligo di smaltire separatamente gli elettrodomestici, sul prodotto è riportato il simbolo del bidone a rotelle barrato.

Guida alla risoluzione dei problemi

Problema	Causa	Soluzione
Il Frullatore non funziona.	Manca la corrente.	Verificare che la spina dell'apparecchio sia inserita nella presa di corrente.
Non è possibile montare il frullatore sull'attacco ad alta velocità.	Il segno grafico ▼ di ausilio all'allineamento non è rivolto in avanti.	Posizionare il frullatore sull'attacco ad alta velocità con il segno grafico di allineamento ▼ sul supporto lame rivolto in avanti. Ruotare in senso orario e, nello stesso tempo, spingere verso il basso per innestarlo.
Le prestazioni del frullatore sono scadenti.	Non aggiunto sufficiente liquido.	Aggiungere più liquido e seguire le ricette fornite.
	Borraccia riempita troppo.	Non riempire al di sopra del segno di livello di 600 ml.
	Tempo di lavorazione insufficiente.	Frullare per 60 secondi.
Ingredienti congelati non frullati bene.	Ingredienti congelati / ghiaccio aggiunti alla borraccia per ultimi.	Per ottenere i migliori risultati riempire sempre la borraccia prima con il ghiaccio/ gli ingredienti congelati.
	Aggiunti troppi ingredienti congelati.	Non lavorare più di 60 g di ingredienti congelati o più di 3 cubetti di ghiaccio.
Erogazione del liquido dal beccuccio del coperchio difettosa.	Consistenza della bibita troppo densa.	Frullare più a lungo o aggiungere più liquido.

Guida alla risoluzione dei problemi

Problema	Causa	Soluzione
Il frullatore perde dal gruppo lame.	Guarnizione mancante. Guarnizione montata scorrettamente. Guarnizione danneggiata.	Verificare che la guarnizione sia montata correttamente e non risulti danneggiata. Per ottenere una guarnizione di ricambio vedere la sezione "manutenzione e assistenza tecnica".
	Borraccia non avvitata bene al supporto lame.	Verificare che la borraccia sia montata correttamente sul supporto lame.
Se nulla di quanto precede risolve il problema, vedere la sezione "Manutenzione e assistenza tecnica".		

ricette

Smoothie per colazione

Colazione rapida

1 porzione (300 ml)

- 2 cubetti di ghiaccio (40 g)
- 60 ml di latte scremato
- 50 g di yogurt magro
- 50 g di banana a fettine di 2 cm
- 75 g di mela a dadini di 2 cm
- 5 ml di germe di grano
- 5 ml di miele liquido

- 1 Riempire la borraccia con gli ingredienti nell'ordine indicato. Agitare bene prima di frullare.
- 2 Azionare a velocità MAX per 60 secondi. Controllare se è abbastanza dolce e, se necessario, aggiungere Miele.

Smoothie energizzante con banana & nocciole

1 porzione (250 ml)

- 75 ml di latte parzialmente scremato
- 115 g di yogurt magro alle nocciole
- 50 g di banana a fettine di 2 cm
- 3 albicocche secche, a pezzetti di 1 cm

- 1 Riempire la borraccia con gli ingredienti nell'ordine indicato. Agitare bene prima di frullare.
- 2 Azionare a velocità MAX per 45 secondi.

Smoothie alla frutta

Fragole ghiacciate

1 porzione (250 ml)

- 2 cubetti di ghiaccio (40 g)
- 70 ml di succo di mela
- 60 g di fragole, pulite e tagliate a metà
- 80 g di melone cantalupo, privato dei semi, a dadini di 2 cm
- 5 ml di miele liquido

- 1 Riempire la borraccia con gli ingredienti nell'ordine indicato.
- 2 Azionare a impulsi 5 volte, poi azionare a velocità MAX per 45 secondi. Controllare se è abbastanza dolce e, se necessario, aggiungere Miele.

Smoothie estivo

1 porzione (250 ml)

- 50 g di frutta estiva mista surgelata
- 200 ml di latte parzialmente scremato

- 1 Riempire la borraccia con gli ingredienti nell'ordine indicato.
- 2 Azionare a velocità MAX per 30 secondi.

smoothie misto

1 porzione (250 ml)

- 120 g carote
- 70 g mele
- 75 g arance (pelate)
- 50 ml yogurt
- 50 ml latte parzialmente scremato

- 1 Tagliare mele, arance e carote in pezzetti da 2 cm .
- 2 Riempire la borraccia con gli ingredienti nell'ordine indicato.
- 3 Azionare a impulsi 5 volte, poi azionare a velocità Max per 45 secondi.

Smoothie di verdura

Smoothie verde

1 porzione

- 180 g di succo d'arancia
- 15 g di cavolo verde
- 2 cucchiaini (30 ml) di prezzemolo
- 1 cucchiaio (15 ml) di coriandolo
- 10 -12 foglie di menta
- 110 g di banana tagliata a fette di 2 cm

- 1 Riempire la borraccia con gli ingredienti nell'ordine indicato.
- 2 Azionare a velocità MAX per 30 secondi.

Smoothie smeraldo

1 porzione

- 3 cubetti di ghiaccio (60 g)
- 135 g di succo d'arancia
- 45 g di yogurt
- 25 g di spinaci
- 115 g di ananas tagliato a pezzetti di 2 cm

- 1 Riempire la borraccia con gli ingredienti nell'ordine indicato.
- 2 Azionare a velocità MAX per 45 secondi.

Frullato proteico

Frullato a mirtilli e verdure

1 porzione

- 60 g di mirtilli surgelati
- 275 ml di latte scremato
- 10 g di integratore proteico in polvere
- 60 g di banana tagliata a fette di 2 cm
- 40 g di spinaci

- 1 Riempire la borraccia con gli ingredienti nell'ordine indicato.
- 2 Azionare a velocità MAX per 30 secondi.

Português

Antes de ler, por favor desdobre a primeira página, que contém as ilustrações

segurança

- Leia atentamente estas instruções e guarde-as para consulta futura.
- Retire todas as embalagens e eventuais etiquetas.
- Desligue e retire o cabo da máquina de cozinha da tomada eléctrica:
 - antes de colocar e remover os acessórios
 - depois de utilizar
 - antes de limpar.
- Nunca utilize uma unidade danificada. Mande-a examinar ou reparar: ver “assistência e cuidados do cliente”.
- Nunca utilize um acessório não autorizado.
- Nunca deixe a unidade funcionar sem vigilância.
- Espere sempre até que as lâminas estejam completamente paradas antes de retirar a garrafa da Entrada de Alta Velocidade.
-  **A garrafa só pode ser utilizada com ingredientes frios. Não processe ingredientes quentes.**
- **RISCO DE QUEIMADURAS:** A unidade pode também ser utilizada para fazer sopas. Deixe arrefecer os líquidos quentes até à temperatura ambiente antes de os colocar na garrafa ou antes de os liquidificar.
- Nunca beba líquidos quentes directamente da garrafa.

- Quando beber através da tampa, confirme que a bebida está fluída. Pode ser necessário realizar inicialmente algumas tentativas antes de conseguir obter os resultados desejados, especialmente quando utilizar alimentos duros ou verdes uma vez que alguns alimentos podem continuar na sua forma inicial.
- Não toque nas lâminas afiadas. Mantenha as crianças afastadas do dispositivo da lâmina.
- Tenha sempre muito cuidado quando manusear o mecanismo de lâminas evitando tocar nas partes cortantes quando as limpar.
- Não misture ingredientes congelados ou cubos de gelo sem líquido.
- Nunca misture ingredientes secos (ex. especiarias, nozes) nem ponha a trabalhar a Liquidificadora vazia.
- Não utilize o Liquidificador como recipiente de armazenamento.
- Alguns líquidos aumentam de volume e produzem espuma quando misturados, como por exemplo o leite, convém portanto não encher demasiado a garrafa e confirmar que a lâmina está correctamente colocada.
- Para assegurar uma longa vida da sua Liquidificadora, não a faça funcionar continuamente mais de 60 segundos.

- Nunca misture alimentos que estejam formados numa massa sólida congelada, deve parti-los aos bocados antes de os colocar na garrafa.
- Nunca misture mais do que a capacidade máxima (600 ml) marcada na garrafa.
- Utilize sempre o Liquidificador com o mecanismo de lâminas fornecido.
- Nunca coloque o dispositivo da lâmina na Entrada de Alta Velocidade sem a garrafa Liquidificadora.
- Quando retirar o Liquidificador da unidade motriz:
 - espere até que as lâminas estejam completamente paradas;
 - não desatarraxe acidentalmente a garrafa Liquidificadora do dispositivo da lâmina.
- O uso inapropriado do seu Liquidificador pode resultar em ferimentos.

Consulte o livro de instruções da sua Máquina de Cozinha principal para mais informações sobre avisos de segurança.

- Este aparelho está conforme com a Directiva n.º 1935/2004 da Comunidade Europeia sobre materiais concebidos para estarem em contacto com alimentos.

Pode utilizar o seu Liquidificador para confeccionar deliciosas e nutritivas bebidas geladas. A tampa distribuidora significa que pode ser convertida facilmente numa garrafa de desporto.

Pode encontrar uma selecção de receitas na parte de trás das instruções. Podem ser usadas combinações de frutos e iogurtes (ambos frescos ou congelados), gelados, cubos de gelo, sumos e leite.

antes de utilizar pela primeira vez

- Lave todos os acessórios: ver “cuidados e limpeza”.

legenda

- ① tampa distribuidora × 2
- ② garrafa de desporto × 2
- ③ anel vedante
- ④ unidade de lâminas
- ⑤ suporte da lâmina

montar o seu assessorio liquidificador (A → C)

- 1 Coloque os ingredientes na garrafa até ao nível 600 ml.
 - Para obter um melhor desempenho coloque na garrafa sempre em primeiro lugar o gelo / ingredientes congelados.
 - Quando adicionar ingredientes congelados como frutos, iogurte, gelados ou sorvetes ou gelo não adicione mais de 60 g ou 3 cubos de gelo.
 - Não misture ingredientes congelados sem líquido.
- 2 Coloque o anel vedante ③ na unidade de lâminas ④ assegurando-se de que está correctamente colocado.
 - Se o anel vedante estiver danificado ou mal colocado, vai ocorrer vazamento.
- 3 Segurando a unidade de lâminas ④ pela base, insira-a na garrafa com as lâminas viradas para baixo.
- 4 Atarraxe o suporte da lâmina ⑤ na garrafa no sentido dos ponteiros do relógio para prender.
 - Agite para distribuir os ingredientes.

usar o seu acessório liquidificador (D → E)

- 1 Retire a tampa da entrada de alta velocidade.
- 2 Coloque o liquidificador por cima da entrada de alta velocidade com ▼ do suporte da lâmina virado para a frente. Rode no sentido horário ao mesmo tempo que empurra para baixo até que a unidade fique presa. Depois rode novamente no sentido horário até o acessório prender na posição correcta.

Velocidade	Tempo máximo de funcionamento
Máx.	60 seg.

- Deixe os ingredientes misturarem até ficarem fluidos.

depois de liquidificar (F)

- 1 Quando a consistência desejada for atingida, ponha o controlo de velocidade em "O", posição de desligado.
- 2 Segure o suporte da lâmina e rode no sentido anti-horário para libertar o liquidificador. Depois retire o liquidificador agarrando-o com as duas mãos.
- 3 Vire a garrafa ao contrário para desapertar a lâmina.

usar a tampa de beber (G)

- 1 Insira e prenda a tampa girando no sentido dos ponteiros do relógio.
- 2 Quando quiser beber, abra simplesmente a patilha da tampa. A bebida pode ser consumida directamente da garrafa.

sugestões e conselhos práticos

- Note que quando a garrafa está cheia até ao máximo (600ml), esta fornece aproximadamente duas porções.
- Se não consumir imediatamente toda a sua bebida, mantenha o restante no frigorífico.
- Certifique-se de que a sua bebida é suficientemente fina para poder bebê-la pela tampa distribuidora. Para fazer a sua bebida mais fina, adicione mais líquido.
- Quando a sua bebida atingir a consistência desejada, pode pressionar o botão "P" para assegurar que todos os ingredientes estão correctamente misturados. Prima o botão "P" para operar numa acção de iniciar/parar para controlar a textura da sua bebida.
- Após a mistura, algumas bebidas podem não ficar completamente suaves por causa das sementes ou da natureza fibrosa dos ingredientes.
- Algumas bebidas podem separar-se com o tempo de espera. É portanto aconselhável o seu consumo imediato. Bebidas separadas devem ser misturadas antes de serem consumidas.
- Quando a tampa distribuidora está colocada, tenha sempre a garrafa de viagem virada para cima.

cuidados e limpeza

- Desligue sempre o cabo eléctrico da tomada e retire os acessórios antes de limpar.
- Depois de utilizar lave imediatamente.
- Não deixe os alimentos secarem no dispositivo da lâmina pois isso dificulta a limpeza.



dispositivo de lâminas (I)

- Desatarraxe o dispositivo da lâmina da garrafa. Depois retire a unidade de lâminas.
- **Deve ter cuidado quando retirar a unidade de lâminas da base.**
 - 1 Retire e lave o anel vedante.
 - 2 Não toque nas lâminas afiadas - lave-as usando uma escova e água quente com detergente, depois passe bem por água corrente. **Não insira a unidade das lâminas dentro de água.**
 - 3 Deixe a secar virado para baixo e afastado das crianças.

outras peças

Lave à mão, passe por água limpa e seque.

(H) O quadro seguinte mostra os componentes que podem ser lavados na máquina de lavar loiça.

Utensílio	Adequado para máquina de lavar-louça
	✓
	X
	X
	✓
	✓

assistência e cuidados do cliente

- Se tiver qualquer problema ao utilizar o seu acessório, antes de telefonar para a Assistência consulte a secção “guia de avarias” do Manual ou visite o site da Kenwood em www.kenwoodworld.com.
- Salientamos que o seu produto está abrangido por uma garantia, em total conformidade com todas as disposições legais relativas a quaisquer disposições sobre garantias e com os direitos do consumidor existentes no país onde o produto foi adquirido.
- Se o seu produto Kenwood funcionar mal ou lhe encontrar algum defeito, agradecemos que o envie ou entregue num Centro de Assistência Kenwood autorizado. Para encontrar informações actualizadas sobre o Centro de Assistência Kenwood autorizado mais próximo de si, visite por favor o site www.kenwoodworld.com ou o website específico do seu país.
- Concebido e projectado no Reino Unido pela Kenwood.
- Fabricado na China.



ADVERTÊNCIAS PARA A ELIMINAÇÃO CORRECTA DO PRODUTO NOS TERMOS DA DIRECTIVA EUROPEIA RELATIVA AOS RESÍDUOS DE EQUIPAMENTOS ELÉCTRICOS E ELECTRÓNICOS (REEE)

No final da sua vida útil, o produto não deve ser eliminado conjuntamente com os resíduos urbanos.

Pode ser depositado nos centros especializados de recolha diferenciada das autoridades locais, ou junto dos revendedores que prestem esse serviço.

Eliminar separadamente um electrodomésticos permite evitar as possíveis consequências negativas para o ambiente e para a saúde pública resultantes da sua eliminação inadequada, além de permitir reciclar os materiais componentes, para, assim se obter uma importante economia de energia e de recursos.

Para assinalar a obrigação de eliminar os electrodomésticos separadamente, o produto apresenta a marca de um contentor de lixo com uma cruz por cima.

guia de avarias

Problema	Causa	Solução
O Liquidificador não funciona.	Não tem energia eléctrica.	Confirme que o aparelho está ligado à tomada eléctrica.
Não consegue inserir o liquidificador na entrada de alta velocidade.	O símbolo ▼ que ajuda no alinhamento não está virado para a frente.	Coloque o liquidificador por cima da entrada de alta velocidade com ▼ do suporte da lâmina virado para a frente. Rode no sentido dos ponteiros do relógio e ao mesmo tempo empurre para baixo até que a unidade fique presa.
O desempenho da liquidificação é mau.	Adicionou pouco líquido. A garrafa está demasiado cheia. O tempo de processamento foi insuficiente.	Adicione mais líquido e siga as receitas fornecidas. Não ultrapasse a marca dos 600 ml. Processe durante 60 segundos.
O processamento dos ingredientes congelados foi fraco.	Adicionou em último lugar o gelo / ingredientes congelados. Adicionou demasiados ingredientes congelados.	Para obter um melhor desempenho coloque na garrafa sempre em primeiro lugar o gelo / ingredientes congelados. Não processe mais de 60 g de ingredientes congelados ou mais de 3 cubos de gelo.
Sai pouco líquido pelo bico da tampa.	A consistência do líquido é demasiado grossa.	Processe durante mais tempo ou adicione mais líquido.
O liquidificador verte pelo dispositivo da lâmina.	Falta o selo vedante. O selo vedante está mal colocado. O selo vedante está danificado. A garrafa não está suficientemente apertada no suporte de lâmina.	Verifique se o selo vedante está correctamente colocado e não está danificado. Para substituir o selo vedante, ver “assistência técnica e serviços ao cliente”. Confirme que a garrafa está bem apertada no suporte da lâmina.
Se nada do acima mencionado resolver o seu problema, ver “assistência técnica e serviços ao cliente”.		

receitas

Smoothies para pequeno-almoço

Pequeno-almoço 2GO

1 quantidade (300ml)

- 2 cubos de gelo (40g)
 - 60ml de leite magro
 - 50g iogurte magro
 - 50g bananas cortadas em fatias de 2 cm
 - 75g maçãs, cortadas em pedaços com 2 cm
 - 5ml de gérmen de trigo
 - 5ml mel líquido claro
- 1 Coloque os ingredientes na garrafa pela ordem da receita. Agite bem antes de misturar.
 - 2 Ligue no MAX durante 60 segundos. Verifique se está suficientemente doce e adicione o Mel se necessário.

bebida energética de banana e nozes

1 quantidade (250ml)

- 75ml de leite meio gordo
 - 115g de iogurte magro de avelãs
 - 50g bananas cortadas em fatias de 2 cm
 - 3 alperces secos, cortados em fatias de 1 cm
- 1 Coloque os ingredientes na garrafa pela ordem da receita. Agite bem antes de misturar.
 - 2 Ligue no MAX durante 45 segundos.

Smoothies de Frutos

sensação gelada de morangos

1 quantidade (250ml)

- 2 cubos de gelo (40g)
 - 70ml de sumo de maçã
 - 60g de morangos sem pé e partidos ao meio
 - 80g meloa cantalup sem sementes e cortadas em pedaços de 2cm
 - 5ml mel líquido claro
- 1 Coloque os ingredientes na garrafa pela ordem da receita.
 - 2 Use o "P" 5 vezes e depois mude para o MAX durante 45 segundos. Verifique se está suficientemente doce e adicione o Mel se necessário.

Smoothies de frutos de verão

1 quantidade (250ml)

- 50g de mistura de frutos de verão congelados
 - 200ml de leite meio gordo
- 1 Coloque os ingredientes na garrafa pela ordem da receita.
 - 2 Ligue no MAX durante 30 segundos.

smoothie misto

1 quantidade (250ml)

- 120 g de cenoura
 - 70 g de maçã
 - 75 g de laranja (descascada)
 - 50 ml de iogurte
 - 50 ml de leite meio gordo
- 1 Corte a maçã, a laranja e a cenoura em cubos de 2 cm.
 - 2 Coloque os ingredientes na garrafa pela ordem da receita.
 - 3 Use o "P" 5 vezes e depois mude para o MAX durante 45 segundos.

Smoothies de vegetais

smoothie verde

1 porção

- 180 g de sumo de laranja
 - 15 g de couve
 - 2 colheres de sopa (30ml) de salsa
 - 1 colher de sopa (15ml) de coentros
 - 10 a 12 folhas de menta
 - 110 g bananas cortadas em fatias de 2 cm
- 1 Coloque os ingredientes na garrafa pela ordem da receita.
 - 2 Ligue no MAX durante 30 segundos.

smoothie esmeralda

1 porção

- 3 cubos de gelo (60g)
 - 135 g de sumo de laranja
 - 45 g de iogurte
 - 25 g de folhas de espinafre
 - 115 g de ananás em bocados de 2 cm
- 1 Coloque os ingredientes na garrafa pela ordem da receita.
 - 2 Ligue no MAX durante 45 segundos.

Batido de Proteínas

batido de mirtilo super verdes

1 porção

- 60 g de mirtilos congelados
 - 275 ml de leite magro
 - 10 g de proteína de soro de leite em pó
 - 60 g bananas cortadas em fatias de 2 cm
 - 40 g de espinafres
- 1 Coloque os ingredientes na garrafa pela ordem da receita.
 - 2 Ligue no MAX durante 30 segundos.

Español

Antes de leer, por favor despliegue la portada que muestra las ilustraciones

seguridad

- Lea estas instrucciones atentamente y guárdelas para poder utilizarlas en el futuro.
- Quite todo el embalaje y las etiquetas.
- Desconecte y desenchufe el robot de cocina:
 - antes de poner y retirar las piezas
 - después del uso
 - antes de limpiar.
- Nunca utilice un aparato dañado. Para solicitar que lo revisen o lo reparen, consulte “servicio técnico y atención al cliente”.
- Nunca utilice un accesorio no autorizado.
- Nunca deje el aparato desatendido cuando lo esté utilizando.
- Espere siempre hasta que las cuchillas se hayan parado por completo antes de quitar la botella de la salida de alta velocidad.
-  **La botella solo se puede utilizar con ingredientes fríos. No procese ingredientes calientes.**
- **RIESGO DE ESCALDARSE:** Esta unidad también se puede utilizar para hacer sopa. Deje enfriar los líquidos calientes hasta que alcancen la temperatura ambiente antes de ponerlos en la botella o de mezclarlos.

- Nunca beba ningún líquido caliente de la botella.
- Al beber por la tapa, compruebe que la bebida esté suave. Puede ser necesario hacer experimentos para lograr el resultado deseado, particularmente al procesar alimentos duros o no maduros ya que algunos ingredientes pueden quedar sin procesar.
- No toque las cuchillas afiladas. Mantenga la unidad de cuchillas alejada del alcance de los niños.
- Maneje siempre con cuidado el conjunto de cuchillas y evite tocar el borde cortante de las cuchillas al limpiar el aparato.
- No mezcle ingredientes congelados ni cubitos de hielo sin líquido.
- Nunca mezcle ingredientes secos (p. ej. especias, nueces) ni haga funcionar la licuadora cuando esté vacía.
- No utilice la licuadora como recipiente de almacenamiento.
- Algunos líquidos aumentan de volumen y producen espuma durante el proceso de mezclado, por ejemplo, la leche, así que no llene demasiado el aparato, y asegúrese de que el conjunto de cuchillas esté colocado correctamente.
- Para garantizar una larga vida a su licuadora, no la haga funcionar nunca más de 60 segundos seguidos.

- Nunca mezcle comida que haya formado una masa sólida durante la congelación, trocéela antes de introducirla en la botella.
- Nunca bata cantidades superiores a la capacidad máxima (600 ml) marcada en la botella.
- Utilice la licuadora con el conjunto de cuchillas que se facilita.
- Nunca acople la unidad de cuchillas a la salida de alta velocidad sin que la botella de la licuadora esté colocada.
- Antes de quitar la licuadora de la unidad de potencia:
 - espere hasta que las cuchillas se hayan parado por completo;
 - tenga cuidado de no desenroscar accidentalmente la botella de la licuadora de la unidad de cuchillas.
- El uso incorrecto de su licuadora puede producir lesiones.

Consulte el libro principal de instrucciones de su robot de cocina para obtener más información sobre las advertencias respecto a la seguridad.

- Este dispositivo cumple con el reglamento (CE) n.º 1935/2004 sobre los materiales y objetos destinados a entrar en contacto con alimentos. Puede utilizar su licuadora para hacer bebidas frías deliciosas y nutritivas. La tapa dosificadora significa que se puede convertir fácilmente en una botella deportiva.

Podrá encontrar varias recetas en la parte posterior de las instrucciones. Pueden utilizarse combinaciones de fruta y yogur (tanto frescas como congeladas), helado, cubitos de hielo, zumos y leche.

antes de utilizar por primera vez

- Para lavar las piezas, consulte “Cuidado y limpieza”.

descripción del aparato

- ① tapa dosificadora × 2
- ② botella deportiva × 2
- ③ anillo de cierre
- ④ unidad de cuchillas
- ⑤ portacuchillas

para montar su accesorio licuadora (A→C)

- 1 Añada los ingredientes a la botella hasta la marca de 600 ml.
 - Para un mejor resultado del proceso de mezclado, añada siempre el hielo/los ingredientes congelados a la botella en primer lugar.
 - Cuando añada ingredientes congelados (es decir, fruta congelada, yogur congelado, helado o hielo) no mezcle más de 60 g o 3 cubitos de hielo.
 - No mezcle ingredientes congelados sin líquido.
- 2 Acople el anillo de cierre ③ a la unidad de cuchillas ④, asegurándose de que el anillo esté colocado correctamente en la zona ranurada.
- Si el anillo de cierre está dañado o no está correctamente acoplado, el contenido podría salirse.
- 3 Sujete la parte inferior de la unidad de cuchillas ④ y colóquela sobre la botella, con las cuchillas hacia abajo.
- 4 Enrosque el portacuchillas ⑤ sobre la botella; gírelo en el sentido de las agujas del reloj para que quede bien sujeto.
 - Agite para dispersar los ingredientes.

para utilizar su accesorio licuadora (D→E)

- 1 Quite la tapa de la salida de alta velocidad.
- 2 Ponga la licuadora sobre la salida de alta velocidad con el símbolo de alineación ▼ en el portacuchillas orientado hacia adelante. Gírela en el sentido de las agujas del reloj y, al mismo tiempo, presione hacia abajo hasta que la unidad quede encajada. Después, siga girando en el sentido de las agujas del reloj hasta que el accesorio quede fijado en su sitio.

Velocidad	Tiempo máximo de funcionamiento
Máx.	60 segundos

- Deje mezclar los ingredientes hasta que queden sin grumos.

después del mezclado (F)

- 1 Cuando se alcance la consistencia deseada, gire el control de velocidad a la posición de apagado «O».
- 2 Sujete el portacuchillas y gire en sentido contrario a las agujas del reloj para soltar la licuadora. Luego quite la licuadora sujetándola con ambas manos.
- 3 Gire la botella en el otro sentido y desenrosque el conjunto de cuchillas.

usar la tapa para beber **(G)**

- 1 Ajuste y cierre la tapa girando en el sentido de las agujas del reloj.
- 2 Cuando quiera beber, simplemente abra la tapa y sujétela en su posición. La bebida se puede tomar directamente de la botella.

consejos y sugerencias

- Observe que cuando la botella se llena hasta la capacidad máxima (600 ml), equivale aproximadamente a dos raciones.
- Si no tiene intención de consumir su bebida inmediatamente, manténgala en la nevera.
- Compruebe que su bebida sea lo suficientemente fina como para poder beberla de la tapa dosificadora. Para hacer que una bebida sea menos espesa, añada más líquido.
- Cuando su bebida haya alcanzado la consistencia deseada, puede usar el botón de acción intermitente «P» para asegurarse de que todos los ingredientes estén bien mezclados. Use el botón de acción intermitente «P» para accionar el aparato de forma intermitente a fin de controlar la textura de la bebida.
- Después del mezclado, es posible que algunas bebidas no estén completamente suaves debido a semillas o a la naturaleza fibrosa de los ingredientes.
- Algunas bebidas podrían separarse si reposan, por lo tanto, es mejor beberlas al instante. Las bebidas que se hayan separado deben agitarse antes de beberlas.
- Cuando la tapa dosificadora esté acoplada, mantenga la botella de viaje siempre en posición vertical.

cuidado y limpieza

- Siempre apague, desenchufe y desmonte el aparato antes de limpiarlo.
- Lave siempre el aparato inmediatamente después de su uso.
- No deje que se seque comida en el conjunto de cuchillas, ya que se dificultará la limpieza.





conjunto de cuchillas **(I)**

- Desenrosque el conjunto de cuchillas de la botella. A continuación, saque la unidad de cuchillas.
- **Hay que tener cuidado al quitar la unidad de cuchillas de la base.**
 - 1 Retire y limpie el anillo de cierre.
 - 2 No toque las cuchillas afiladas. Lávelas utilizando un cepillo con agua caliente y detergente y aclárelas bien con agua del grifo. **No sumerja la unidad de cuchillas en agua.**
 - 3 Déjelas secar boca abajo fuera del alcance de los niños.

otras piezas

Lávelas a mano, aclárelas con agua limpia y séquelas.

(H) En la tabla siguiente se indican los artículos que se pueden lavar en el lavavajillas.

Artículo	Apto para lavar en el lavavajillas
	✓
	✗
	✗
	✓
	✓

servicio técnico y atención al cliente

- Si tiene problemas con el funcionamiento del accesorio, antes de solicitar ayuda, consulte la sección “guía de solución de problemas” en el manual o visite www.kenwoodworld.com.
- Tenga en cuenta que su producto está cubierto por una garantía que cumple con todas las disposiciones legales relativas a cualquier garantía existente y a los derechos de los consumidores vigentes en el país donde se adquirió el producto.
- Si su producto Kenwood funciona mal o si encuentra algún defecto, envíelo o llévelo a un centro de servicios KENWOOD autorizado. Para encontrar información actualizada sobre su centro de servicios KENWOOD autorizado más cercano, visite www.kenwoodworld.com o la página web específica de su país.
- Diseñado y creado por Kenwood en el Reino Unido.
- Fabricado en China.



ADVERTENCIAS PARA LA CORRECTA ELIMINACIÓN DEL PRODUCTO SEGÚN ESTABLECE LA DIRECTIVA EUROPEA SOBRE RESIDUOS DE APARATOS ELÉCTRICOS Y ELECTRÓNICOS (RAEE)

Al final de su vida útil, el producto no debe eliminarse junto a los desechos urbanos. Puede entregarse a centros específicos de recogida diferenciada dispuestos por las administraciones municipales, o a distribuidores que faciliten este servicio. Eliminar por separado un electrodoméstico significa evitar posibles consecuencias negativas para el medio ambiente y la salud derivadas de una eliminación inadecuada, y permite reciclar los materiales que lo componen, obteniendo así un ahorro importante de energía y recursos. Para subrayar la obligación de eliminar por separado los electrodomésticos, en el producto aparece un contenedor de basura móvil tachado.

guía de solución de problemas

Problema	Causa	Solución
La licuadora no funciona.	No hay corriente eléctrica.	Compruebe que el robot de cocina esté enchufado.
No se puede acoplar la licuadora a la salida de alta velocidad.	El símbolo ▼ para ayudar con la alineación no está orientado hacia adelante.	Ponga la licuadora sobre la salida de alta velocidad con el símbolo de alineación ▼ en el portacuchillas orientado hacia adelante. Gírela en el sentido de las agujas del reloj y, al mismo tiempo, presione hacia abajo para que quede encajada.
Mal resultado del proceso de mezclado.	No se ha añadido suficiente líquido. La botella está demasiado llena. Tiempo de procesamiento insuficiente.	Añada más líquido y siga las recetas proporcionadas. No llene por encima de la marca de 600 ml. Procese durante 60 segundos.
Mal procesamiento de los ingredientes congelados.	El hielo/los ingredientes congelados se han añadido a la botella en último lugar. Se han añadido demasiados ingredientes congelados.	Para un mejor resultado del proceso de mezclado, añada siempre el hielo/los ingredientes congelados a la botella en primer lugar. No procese más de 60 g de ingredientes congelados ni más de 3 cubitos de hielo.
El vertido a través del pico vertedor de la tapa es deficiente.	La consistencia de la bebida es demasiado espesa.	Procese los ingredientes durante más tiempo o añada más líquido.
La licuadora gotea por el conjunto de cuchillas.	Falta el anillo de cierre. El anillo de cierre no está acoplado correctamente. El anillo de cierre está dañado. La botella no está bien ajustada al portacuchillas.	Compruebe que el anillo de cierre esté acoplado correctamente y que no esté dañado. Para conseguir un anillo de cierre de repuesto, consulte la sección «servicio técnico y atención al cliente». Compruebe que la botella esté correctamente ajustada al portacuchillas.
Si ninguna de las soluciones arriba mencionadas resuelve el problema, consulte la sección «servicio técnico y atención al cliente».		

recetas

Smoothies para desayunar

desayuno 2GO

1 ración (300ml)

- 2 cubitos de hielo (40g)
- 60ml de leche desnatada
- 50g de yogur desnatado
- 50g de plátano cortado en rodajas de 2cm
- 75g de manzana, cortada en trozos de 2cm
- 5ml de germen de trigo
- 5ml de miel líquida

- 1 Añada los ingredientes a la botella en el orden indicado. Agite bien antes de proceder al mezclado.
- 2 Ponga el interruptor en MAX durante 60 segundos. Compruebe que esté suficientemente dulce y añada la miel si es necesario.

impulso de plátano con esencia de avellana

1 ración (250ml)

- 75ml de leche semidesnatada
- 115g de yogur desnatado de avellana
- 50g de plátano cortado en rodajas de 2cm
- 3 albaricoques secos listos para comer, cortados en trozos de 1 cm

- 1 Añada los ingredientes a la botella en el orden indicado. Agite bien antes de proceder al mezclado.
- 2 Ponga el interruptor en MAX durante 45 segundos.

Smoothies de fruta

sensación de fresa helada

1 ración (250ml)

- 2 cubitos de hielo (40g)
- 70ml de zumo de manzana
- 60g de fresas, sin el cabito y partidas por la mitad
- 80g de melón cantalupo, sin semillas y cortado en trozos de 2cm
- 5ml de miel líquida

- 1 Añada los ingredientes a la botella en el orden indicado.
- 2 Accione el botón de acción intermitente 5 veces, y luego ponga el interruptor en MAX durante 45 segundos. Compruebe que esté suficientemente dulce y añada la miel si es necesario.

smoothie de fruta veraniega

1 ración (250ml)

- 50g de mezcla de fruta veraniega congelada
- 200ml de leche semidesnatada

- 1 Añada los ingredientes a la botella en el orden indicado.
- 2 Ponga el interruptor en MAX durante 30 segundos.

mix smoothie

1 ración (250 ml)

- 120 g de zanahoria
- 70 g de manzana
- 75 g de naranja (pelada)
- 50 ml de yogur
- 50 ml de leche semidesnatada

- 1 Corte la manzana, la naranja y la zanahoria en trozos de 2 cm.
- 2 Añada los ingredientes a la botella en el orden indicado.
- 3 Accione el botón de acción intermitente 5 veces, y luego ponga el interruptor en MAX durante 45 segundos.

Smoothies de hortalizas

smoothie verde

1 ración

- 180 g de zumo de naranja
- 15 g de col rizada
- 2 cucharadas (30 ml) de perejil
- 1 cucharada (15 ml) de cilantro
- 10 - 12 hojas de menta
- 110 g de plátano cortado en rodajas de 2 cm

- 1 Añada los ingredientes a la botella en el orden indicado.
- 2 Ponga el interruptor en MAX durante 30 segundos.

smoothie esmeralda

1 ración

- 3 cubitos de hielo (60g)
- 135 g de zumo de naranja
- 45 g de yogur
- 25 g hojas de espinacas
- 115 g de piña cortada en trozos de 2 cm

- 1 Añada los ingredientes a la botella en el orden indicado.
- 2 Ponga el interruptor en MAX durante 45 segundos.

Batido de proteínas

batido supergreen de arándanos

1 ración

- 60 g de arándanos congelados
- 275 ml de leche desnatada
- 10 g de proteína en polvo
- 60 g de plátano cortado en rodajas de 2 cm
- 40 g de espinacas

- 1 Añada los ingredientes a la botella en el orden indicado.
- 2 Ponga el interruptor en MAX durante 30 segundos.

Dansk

Inden brugsanvisningen læses, foldes forsiden med illustrationerne ud

sikkerhed

- Læs denne brugervejledning nøje, og opbevar den i tilfælde af, at du får brug for at slå noget op i den.
- Fjern al emballage og mærkater.
- Sluk, og tag køkkenmaskinens stik ud:
 - før du monterer og afmonterer dele
 - efter brug
 - før rengøring
- Brug aldrig en beskadiget maskine. Få den efterset eller repareret. Se under 'service og kundepleje'.
- Brug aldrig uautoriseret tilbehør.
- Lad aldrig maskinen være uden opsyn, når den er tændt.
- Vent altid, til knivene er stoppet helt, før flasken fjernes fra højhastighedsudtaget.
-  **Flasken er kun egnet til brug med kolde ingredienser. Tilbered ikke varme ingredienser.**
- **SKOLDNINGSRISIKO:** Enheden kan også bruges til at lave suppe. Væske skal køle ned til stuetemperatur, før den kommes i flasken eller blendes.
- Drik aldrig noget varmt direkte af flasken.
- Når du drikker gennem tuden, skal du sørge for at drikken er jævnt blended. Det kan være at der skal lidt øvelse til for at opnå det ønskede resultat, specielt når der bearbejdes faste

eller umodne madvarer, da nogle af ingredienserne kan forblive ubehandlede.

- Rør ikke ved de skarpe knive. Hold knivenheden utilgængelig for børn.
- Vær altid forsigtig når du håndterer knivenheden, og undgå at berøre de skarpe knive under rengøring.
- Blend ikke frosne ingredienser eller isterninger uden væske.
- Blend aldrig tørre ingredienser (f.eks. krydderier eller nødder), og lad ikke blenderen køre, når den er tom.
- Brug ikke blenderen til opbevaring.
- Nogle væsker øger volumen og danner skum under blanding, f.eks. mælk. Blenderen må derfor ikke overfyldes, og det skal kontrolleres at knivenheden er sat rigtigt på.
- For at sikre lang levetid for din blender må du aldrig lade den køre kontinuerligt i mere end 60 sekunder.
- Blend aldrig mad, der er blevet til en hård masse under frysning, knus den, før ingredienserne hældes i flasken.
- Blend aldrig mere end den maksimale kapacitet (600 ml), der er markeret på flasken.
- Brug kun din blender med den medfølgende knivenhed.
- Sæt aldrig knivenheden på højhastighedsudtaget uden påsat blenderflaske.

- Ved fjernelse af blenderen fra motorenheden:
 - vent, til knivene er standset helt,
 - pas på ikke at komme til at skrue blenderflasken af knivenheden.
- Misbrug af din blender kan forårsage personskade.

Se yderligere sikkerhedsadvarsler i instruktionsbogen til din køkkenmaskine.

- Dette apparat overholder EF-forordning 1935/2004 om materialer og genstande, der kommer i kontakt med levnedsmidler.

Du kan bruge din blender til at lave lækre og nærende kolde drikke med. Med afmålingslåget kan glasset let laves om til en sportsflaske.

Et udvalg af opskrifter kan findes bag på vejledningen. Kombinationer af frugt og yoghurt (både frisk og frossen), dessertis, isterninger, saft og mælk kan bruges.

før første anvendelse

- Vask delene: se 'vedligeholdelse og rengøring'.

forklaring

- ① afmålingslåg × 2
- ② sportsflaske × 2
- ③ tætningsring
- ④ knivenhed
- ⑤ knivholder

samling af dit blendertilbehør (A → C)

- 1 Kom ingredienser i flasken op til mærket for 600 ml.
 - Kom altid først is/frosne ingredienser i flasken for at få den bedste blendning.
 - Når der tilføjes frosne ingredienser (f.eks. frossen yoghurt, spiseis eller is), må du ikke blende mere end 60 g eller 3 isterninger.
 - Blend ikke frosne ingredienser uden væske.
- 2 Sæt tætningsringen ③ ind i knivenheden ④, og sørg for, at tætningen er placeret korrekt i det rillede område.
 - Lækage kan forekomme, hvis tætningen er beskadiget eller forkert monteret.
- 3 Hold på knivenhedens underside, ④ og kom den ned i flasken med knivene nedad.
- 4 Skru knivholderen ⑤ på flasken - drej med uret for at låse den.
 - Ryst for at blande ingredienserne.

brug af dit blendertilbehør (D→E)

- 1 Fjern højhastighedsudtagets dæksel.
- 2 Anbring blenderen over højhastighedsudtaget med styrefabrikken ▼ på knivholderen fremad. Drej med uret, og tryk samtidig ned, til enheden går i indgreb. Drej så yderligere med uret, til tilbehøret låses på plads.

Hastighed	Maks. tilberedningstid
Maks.	60 sek.

- Bland ingredienserne til en jævn blanding.

efter blending (F)

- 1 Når den ønskede konsistens er opnået, skal hastighedskontrollen drejes til off-positionen "O".
- 2 Hold på knivholderen, og drej mod uret for at frigøre blenderen. Drej så blenderen, mens du støtter den med begge hænder.
- 3 Drej flasken den anden vej op, og skru knivenheden af.

Brug drikkelåget (G)

- 1 Sæt låget på og lås fast ved at dreje med uret.
- 2 Når du vil drikke, klikker du blot låget åbent. Drikken kan drikkes lige fra flasken.

råd & tips

- Bemærk, at når flasken er fyldt til maks. kapacitet (600 ml), er dette ca. to portioner.
- Hvis du ikke straks vil nyde drikken, bør du sætte den i køleskabet.
- Sørg for at drikken er tynd nok til at drikke fra hældetuden. Tilsæt mere væske for at fremstille en mere tyndtflydende smoothie drik.
- Når din drik har nået den ønskede konsistens, kan du bruge pulsen "P" til at sikre, at alle ingredienser blandes grundigt. Start og stop pulsfunktionen "P" for at styre din driks konsistens.
- Efter blending er nogle drikke måske ikke helt jævne på grund af kerner eller ingrediensernes fiberindhold.
- Nogle drikke kan skille når de står. Det er derfor bedst at drikke dem med det samme. Skilte drikke skal omrøres, før de drikkes.
- Når afmålingslåget er sat på, skal rejseflasken altid holdes lodret.

vedligeholdelse og rengøring

- Sluk, tag stikket ud og skil maskinen ad før rengøring.
- Vask den altid straks efter brug.
- Lad ikke mad tørre på knivenheden, da dette vanskeliggør rengøringen.

knivenhed (I)

- Skru knivenheden af flasken. Løft derpå knivenheden ud.
- **Vær forsigtig, når knivenheden tages af bunddelen.**

- 1 Tag tætningsringen af og vask den.





2 Rør ikke ved de skarpe knive – børst dem rene med varmt sæbevand og skyl grundigt under vandhanen. **Kom ikke knivenheden i vand.**

3 Lad den tørre med bunden i vejret og uden for børns rækkevidde.

Andre dele

Vaskes i hånden, skylles med rent vand og tørres af.

(H) Følgende tabel viser, hvilke genstande, der kan gå i opvaskemaskinen.

Genstand	Egnet til maskinopvask
	✓
	x
	x
	✓
	✓

service og kundepleje

- Hvis du oplever nogen problemer med betjening af dit tilbehør, skal du, før du anmoder om hjælp, se afsnittet "fejlsøgning" i manualen eller besøge www.kenwoodworld.com.
- Bemærk, at dit produkt er dækket af en garanti, som overholder alle lovbestemmelser, vedrørende evt. eksisterende garanti- og forbrugerrettigheder i det land, hvor produktet er blevet købt.

- Hvis dit Kenwood-produkt er defekt, eller du finder nogen fejl, skal du sende det eller bringe det til et autoriseret KENWOOD-servicecenter. For at finde opdaterede oplysninger om dit nærmeste autoriserede KENWOOD-servicecenter kan du gå til www.kenwoodworld.com eller webstedet for dit land.

- Designet og udviklet af Kenwood i Storbritannien.
- Fremstillet i Kina.



VIGTIG INFORMATION ANGÅENDE KORREKT BORTSKAFFELSE AF PRODUKTET I OVERENSSTEMMELSE MED EU-DIREKTIVET OM AFFALD AF ELEKTRISK OG ELEKTRONISK UDSTYR (WEEE)

Ved afslutningen af dets produktive liv må produktet ikke bortskaffes som almindeligt affald. Det bør afleveres på et specialiseret lokalt genbrugscenter eller til en forhandler, der yder denne service. At bortskaffe et elektrisk husholdningsapparat separat gør det muligt at undgå eventuelle negative konsekvenser for miljø og helbred på grund af u hensigtsmæssig bortskaffelse, og det giver mulighed for at genbruge de materialer det består af, og dermed opnå en betydelig energi- og ressourcebesparelse. Som en påmindelse om nødvendigheden af at bortskaffe elektriske husholdningsapparater separat, er produktet mærket med en mobil affaldsbeholder med et kryds.

fejlsøgningsguide

Problem	Årsag	Løsning
Blenderen virker ikke.	Ingen strøm.	Kontrollér, at køkkenmaskinens stik er sat i.
Kan ikke sætte blenderen på højhastighedsudtaget.	Mærket ▼ til hjælp for positionering vender ikke fremad.	Anbring blenderen over højhastighedsudtaget med styregrafikken ▼ på knivholderen fremad. Drej med uret, og tryk samtidig ned, så enheden går i indgreb.
Dårligt blenderesultat.	Ikke nok væske. Flaske overfyldt. Utilstrækkelig tilberedningstid.	Kom mere væske i, og følg de medleverede opskrifter. Påfyld ikke over mærket for 600 ml. Tilberedes i 60 sekunder.
Utilstrækkelig tilberedning af frosne ingredienser.	Is/frosne ingredienser kommet i flasken til sidst. For mange frosne ingredienser tilført.	Kom altid først is/frosne ingredienser i flasken for at få bedst blanding. Tilbered ikke mere end 60 g frosne ingredienser eller mere end 3 isterninger.
Svært at hælde fra lågtuden.	Drikkens konsistens for tyk.	Tilbered i længere tid, og tilføj mere væske.
Blender lækker fra knivenhed.	Tætning mangler. Tætning forkert påsat. Tætning beskadiget. Flaske ikke tætnet tilstrækkeligt mod knivholder.	Kontrollér, at tætning er påsat korrekt og ikke beskadiget. Se "Service og kundeservice", angående hvordan man får en ny tætning. Kontrollér, at flasken er korrekt påsat knivholderen.
Hvis intet af ovenstående løser problemet, henvises til "Service og kundepleje".		

opskrifter

Smoothies til morgenmad

morgenmad 2GO

1 portion (300 ml)

- 2 isterninger (40 g)
 - 60 ml skummetmælk
 - 50 g mager yoghurt
 - 50 g banan, skåret i stykker på 2 cm
 - 75 g æble, skåret i stykker på 2 cm
 - 5 ml hvedekim
 - 5 ml flydende honning
- 1 Kom ingredienserne i flasken i angivet rækkefølge. Ryst grundigt før blendning.
 - 2 Skift til MAX i 60 sekunder. Kontrollér smagen, og tilføj honningen efter behov.

boost med banan og nødder

1 portion (250 ml)

- 75 ml letmælk
 - 115 g letmælksyoghurt med hasselnødder
 - 50 g banan skåret i stykker på 2 cm
 - 3 spiseklare abrikoser, skåret i stykker på 1 cm
- 1 Kom ingredienserne i flasken i angivet rækkefølge. Ryst grundigt før blendning.
 - 2 Skift til MAX i 45 sekunder.

Smoothies med frugt

iskold jordbær sensation

1 portion (250 ml)

- 2 isterninger (40 g)
 - 70 ml æblejuice
 - 60 g jordbær uden stilk, halverede
 - 80 g cantaloupe melon uden kerner og skåret i stykker på 2 cm
 - 5 ml flydende honning
- 1 Kom ingredienserne i flasken i angivet rækkefølge.
 - 2 Brug pulsfunktionen 5 gange, og skift til MAX i 45 sekunder. Kontrollér smagen, og tilføj honningen efter behov.

smoothie med sommerfrugt

1 portion (250 ml)

- 50 g frossen blanding af sommerfrugter
 - 200 ml letmælk
- 1 Kom ingredienserne i flasken i angivet rækkefølge.
 - 2 Skift til MAX i 30 sekunder.

blandet smoothie

1 portion (250 ml)

- 120 g gulerod
 - 70 g æble
 - 75 g appelsin (pillet)
 - 50 ml yoghurt
 - 50 ml letmælk
- 1 Skær æble, appelsin og gulerod i 2 cm stykker.
 - 2 Kom ingredienserne i flasken i angivet rækkefølge.
 - 3 Brug pulsfunktionen 5 gange, og skift til MAX i 45 sekunder.

Smoothies med grøntsager

grøn smoothie

1 portion

- 180 ml appelsinjuice
- 15 g grønkål
- 2 spsk. (30 ml) persille
- 1 spsk. (15 ml) koriander
- 10-12 mynteblade
- 110 g banan skåret i skiver på 2 cm

- 1 Kom ingredienserne i flasken i angivet rækkefølge.
- 2 Skift til MAX i 30 sekunder.

smaragdsMOOTHIE

1 portion

- 3 isterninger (60 g)
- 135 ml appelsinjuice
- 45 g yoghurt
- 25 g spinatblade
- 115 g ananas skåret i stykket på 2 cm

- 1 Kom ingredienserne i flasken i angivet rækkefølge.
- 2 Skift til MAX i 45 sekunder.

Proteinshake

blueberry supergreens (blåbær og spinatshake)

1 portion

- 60 g frosne blåbær
- 275 ml skummetmælk
- 10 g proteinpulver
- 60 g banan skåret i skiver på 2 cm
- 40 g spinat

- 1 Kom ingredienserne i flasken i angivet rækkefølge.
- 2 Skift til MAX i 30 sekunder.

Svenska

Vik ut framsidan med illustrationerna innan du börjar läsa

säkerhet

- Läs bruksanvisningen noggrant och spara den för framtida bruk.
- Avlägsna allt emballage och alla etiketter.
- Stäng av och koppla ur köksmaskinen:
 - innan du monterar eller demonterar delar
 - efter användning
 - före rengöring.
- Använd inte apparaten om den är skadad. Lämna den för kontroll eller reparation. Se ”service och kundtjänst”.
- Använd aldrig tillbehör som inte är godkända.
- Lämna aldrig apparaten utan uppsikt när den är påslagen.
- Vänta alltid till dess att bladen har stannat helt och hållet innan du tar bort flaskan från höghastighetsuttaget.
-  **Flaskan ska endast användas med kalla ingredienser. Bearbeta inte varma ingredienser.**
- **RISK FÖR BRÄNNSKADOR:** Enheten kan även användas för att göra soppor. Vätskor bör få svalna till rumstemperatur innan de tillsätts i flaskan eller mixas.
- Drick aldrig varma drycker direkt från flaskan.

- Se till att drycken är ordenligt mixad och slät om du ska dricka genom locket. Du kan behöva prova dig fram innan du får önskat resultat. Det gäller framför allt om du mixar fast eller omogen frukt, då det kan hända att dessa ingredienser inte bearbetas fullt ut.
- Rör inte vid de vassa bladen. Se till att bladenheten inte är i närheten av barn
- Var alltid försiktig när du hanterar knivsatsen och undvik att röra vid den vassa eggen vid rengöring.
- Blanda inte frysta ingredienser eller isbitar utan vätska.
- Mixa aldrig torra ingredienser (t.ex. kryddor, nötter). Kör aldrig mixern när den är tom.
- Använd inte mixern som förvaringsbehållare.
- Vissa vätskor kan öka i volym och skummängd när de mixas (t.ex. mjölk). Överfyll därför inte bägaren och kontrollera att knivsatsen är korrekt monterad.
- Mixerns livslängd maximeras om den aldrig körs längre än 60 sekunder kontinuerligt åt gången.
- Mixa aldrig råvaror som har fryst ihop till en klump. Dela upp dem innan de tillsätts i flaskan.
- Mixa aldrig mer än maxkapaciteten (600 ml) som är markerat på flaskan.
- Mixern får endast användas med den medföljande knivsatsen.

- Montera aldrig bladenheten vid höghastighetsuttaget utan att mixerflaskan är monterad.
 - Då du tar bort mixern från drivenheten:
 - Vänta tills bladen har stannat helt.
 - Skruva inte av misstag bort mixerflaskan från bladenheten.
 - Om du använder Mixern på fel sätt kan det leda till skador.
- Se bruksanvisningen för köksmaskinen för ytterligare säkerhetsinformation.

- Den här apparaten uppfyller EG förordning 1935/2004 om material och produkter avsedda att komma i kontakt med livsmedel.

Med mixern kan du göra goda och nyttiga kalla drycker. Drinklocket innebär att den lätt kan omvandlas till en sportflaska.

I slutet av anvisningarna finns några recept. Olika kombinationer med frukt och yoghurt (både färsk och fryst), glass, isbitar och mjölk kan göras.

innan du använder maskinen första gången

- Diska delarna: se "skötsel och rengöring"

förklaring till bilder

- ① dricklock × 2
- ② sportflaska × 2
- ③ tätningarring
- ④ bladenhet
- ⑤ sockel

montera mixern (A → C)

- 1 Tillsätt ingredienser till flaskan upp till 600 ml-markeringen.
 - För bästa mixning ska du alltid tillsätta is/frysta ingredienser till flaskan först.
 - Då du tillsätter frysta ingredienser (t.ex. fryst frukt, yoghurt, glass eller is) ska du inte mixa mer än 60 g eller 3 isbitar.
 - Mixa inte frysta ingredienser utan vätska.
- 2 Montera tätningarringen ③ på bladenheten ④. Kontrollera att ringen sitter korrekt i skåran.
- Läckage inträffar om tätningen är skadad eller felaktigt monterad.
- 3 Håll i undersidan av bladenheten ④ och sänk ner den på flaskan, bladen nedåt.
- 4 Skruva fast sockeln ⑤ på flaskan - vrid medurs för att låsa fast.
 - Skaka för att sprida ingredienserna.

använda mixerns tillbehör (D→E)

- 1 Ta bort locket från höghastighetsuttaget.
- 2 Placera mixern ovanpå höghastighetsuttaget med den grafiska symbolen ▼ på bladhållaren riktad framåt. Vrid medurs och pressa samtidigt nedåt till dess att enheten kopplar i. Vrid sedan ytterligare medurs till dess att tillbehöret låses fast i sitt läge.

Hastighet	Max drifttid
Max	60 s

- Kör mixern tills ingredienserna fördelats och drycken är slät.

efter mixning (F)

- 1 Då önskad konsistens har uppnåtts vrider du hastighetsreglaget till läge av "O".
- 2 Håll i bladhållaren och vrid moturs för att lossa mixern. Ta sedan bort mixern med hjälp av båda händerna som stöd.
- 3 Vänd på flaskan och skruva loss knivsatsen.

använda dricklocket (G)

- 1 Sätt på locket och lås fast det genom att vrida det medurs.
- 2 När du vill dricka, lyft upp fliken på locket. Drycken kan drickas direkt från flaskan.

tips

- Observera att när flaskan är fylld till maximum (600 ml) motsvarar det ungefär två portioner.
- Förvara din dryck i kylskåp om du inte ska dricka den direkt.
- Kontrollera att drycken är tillräckligt lättflytande för att du ska kunna dricka den genom dricklocket. Tillsätt mer vätska om du vill ha en tunnare dryck.
- Då din dryck har fått önskad konsistens kan du använda pulsknappen "P" för att se till att alla ingredienser är noggrant mixade. Använd pulsknappen "P" för att starta och stoppa och på så sätt kontrollera konsistensen på din dryck.
- Vissa drycker är inte helt släta efter att de mixats på grund av att de innehåller frön eller fiberhaltiga ingredienser.
- Vissa drycker kan separera om de står en lång stund. Därför är det bäst att dricka dem direkt. Om ingredienserna har separerats rör om drycken innan du dricker den.
- När dricklocket är monterat håll alltid flaskan upprätt.

underhåll och rengöring

- Före rengöring ska apparaten alltid stängas av, stickkontakten ska dras ut och apparaten ska demonteras.
- Diska alltid direkt efter användning.
- Låt inte råvaror torka in i knivsatsen eftersom den då blir svår att rengöra.

knivsats (I)

- Skruva loss knivsatsen från flaskan. Lyft sedan ut bladenheten.
- **Var försiktig när du avlägsnar bladenheten från basdelen.**

- 1 Ta bort och rengör tätningringen.
- 2 Vidrör inte de vassa bladen - borsta dem rena med varmt vatten och diskmedel och skölj sedan noga under kranen.





Doppa inte bladenheten i vatten.

- 3 Placera den upp-och-ned på en plats som är oåtkomlig för barn när den ska torka.

andra delar

Diska för hand, skölj med rent vatten och torka.

(H) Följande tabell visar vilka delar som kan rengöras i diskmaskinen.

Del	Lämplig för maskindisk
	✓
	x
	x
	✓
	✓

service och kundtjänst

- Om du får några problem när du använder tillbehöret, ska du läsa igenom avsnittet "Problemsökning" i bruksanvisningen eller besöka www.kenwoodworld.com innan du ringer kundtjänst.
- Produkten omfattas av en garanti som efterföljer alla lagstadgade bestämmelser vad gäller garanti och konsumenträttigheter i inköpslandet.
- Om din Kenwood-produkt inte fungerar som den ska eller om du upptäcker fel ber vi dig att lämna eller skicka in den till ett godkänt KENWOOD-servicecenter. För aktuell information om närmaste godkända KENWOOD-servicecenter besök www.kenwoodworld.com eller Kenwoods webbplats för ditt land.
- Konstruerad och utvecklad av Kenwood i Storbritannien.
- Tillverkad i Kina.

problemsökning

Problem	Orsak	Lösning
Mixern fungerar inte.	Ingen ström.	Kontrollera att köksmaskinen är inkopplad.
Det går inte att montera mixern vid hög hastighetsuttaget.	Grafiska symbolen ▼ för inriktning är inte riktad framåt.	Placera mixern ovanpå höghastighetsuttaget med den grafiska symbolen ▼ på bladhållaren riktad framåt. Vrid medurs och pressa samtidigt nedåt för att koppla fast.
Mixningen blir dåligt utförd.	Otillräckligt med vätska tillsatt. Överfylld flaska. Otillräcklig bearbetningstid.	Tillsätt mer vätska och följ de recept som medföljer. Fyll aldrig mer än till markeringen vid 600 ml. Bearbeta i 60 sekunder.
Dålig bearbetning av frysta ingredienser.	Is/frysta ingredienser har tillsatts sist till flaskan. För mycket frysta ingredienser tillsatta.	För bästa mixning ska du alltid tillsätta is/frysta ingredienser till flaskan först. Bearbeta inte mer än 60 g frysta ingredienser eller mer än 3 isbitar.
Det går dåligt att hälla genom pipen.	Dryckens konsistens är för tjock.	Bearbeta längre tid eller tillsätt mer vätska.
Mixern läcker från bladenheten.	Tätning saknas. Tätningen är monterad på fel sätt. Tätningen är skadad. Flaskan har inte skruvats fast tillräckligt vid bladhållaren.	Kontrollera att tätningen är monterad på rätt sätt och att den inte är skadad. För att skaffa en reservtätning se "service och kundtjänst". Kontrollera att flaskan är monterad på rätt sätt till bladhållaren.
Om inget av ovanstående löser problemet se "Service och kundtjänst".		

recept

Frukostsmoothie

frukost på språng

1 portion (300 ml)

- 2 isbitar (40 g)
 - 60 ml lättmjölk
 - 50 g lättyoghurt
 - 50 g banan, skuren i 2 cm skivor
 - 75 g äpple, hackat i 2 cm bitar
 - 5 ml vetegroddar
 - 5 ml flytande honung
- 1 Tillsätt ingredienser till flaskan i angiven ordning. Skaka väl före mixning.
 - 2 Slå över till MAX i 60 sekunder. Kontrollera sötman och tillsätt honungen vid behov.

nötig banansmoothie

1 portion (250 ml)

- 75 ml mellanmjölk
 - 115 g lättyoghurt med hasselnötsmak
 - 50 g banan, skuren i 2 cm skivor
 - 3 torkade aprikoser, skurna i 1 cm bitar
- 1 Tillsätt ingredienser till flaskan i angiven ordning. Skaka väl före mixning.
 - 2 Slå över till MAX i 45 sekunder.

Frukstsmoothie

iskall jordgubbssensation

1 portion (250 ml)

- 2 isbitar (40 g)
 - 70 ml äppeljuice
 - 60 g jordgubbar, snoppade och halverade
 - 80 g cantaloupemelon, urkärnad och skuren i 2 cm bitar
 - 5 ml flytande honung
- 1 Tillsätt ingredienser till flaskan i angiven ordning.
 - 2 Pulsa 5 gånger, slå sedan över till MAX i 45 sekunder. Kontrollera sötman och tillsätt honungen vid behov.

smoothie med sommарfrukter

1 portion (250 ml)

- 50 g djupfryst "sommарfruktmix"
 - 200 ml mellanmjölk
- 1 Tillsätt ingredienser till flaskan i angiven ordning.
 - 2 Slå över till MAX i 30 sekunder.

blanda en smoothie

1 portion (250 ml)

- 120 g morot
 - 70 g äpple
 - 75 g apelsin (skalad)
 - 50 ml yoghurt
 - 50 ml mellanmjölk
- 1 Skär äpple, apelsin och morot i 2 cm-bitar
 - 2 Tillsätt ingredienserna till flaskan i angiven ordning.
 - 3 Pulsa 5 gånger, slå sedan över till MAX i 45 sekunder.

Grönsakssmoothie

grön smoothie

1 portion

- 180 g apelsinjuice
- 15 g grönkål
- 2 msk (30 ml) persilja
- 1 msk (15 ml) koriander
- 10-12 myntablad
- 110 g banan, skuren i 2 cm skivor

- 1 Tillsätt ingredienser till flaskan i angiven ordning.
- 2 Slå över till MAX i 30 sekunder.

smaragdgrön smoothie

1 portion

- 3 isbitar (60 g)
- 135 g apelsinjuice
- 45 g yoghurt
- 25 g spenatblad
- 115 g ananas delad i 2 cm bitar

- 1 Tillsätt ingredienser till flaskan i angiven ordning.
- 2 Slå över till MAX i 45 sekunder.

Proteinshake

supergrön blåbärsshake

1 portion

- 60 g frysta blåbär
- 275 ml mellanmjölk
- 10 g proteinpulver
- 60 g banan, skuren i 2 cm skivor
- 40 g spenat

- 1 Tillsätt ingredienser till flaskan i angiven ordning.
- 2 Slå över till MAX i 30 sekunder.



VIKTIG INFORMATION OM HUR PRODUKTEN SKALL KASSERAS I ENLIGHET MED EUROPEISKA DIREKTIV OM AVFALL SOM UTGÖRS AV ELLER INNEHÅLLER ELEKTRISK OCH ELEKTRONISK UTRUSTNING (WEEE)

När produktens livslängd är över får den inte slängas i hushållssoporna. Den kan överlämnas till lokala myndigheters avfallsorteringscentraler eller till en återförsäljare som ger denna service.

När du avfallshanterar en hushållsapparat på rätt sätt undviker du de negativa konsekvenser för miljö och hälsa som kan uppkomma vid felaktig avfallshandling. Du möjliggör även återvinning av materialen vilket innebär en betydande besparing av energi och tillgångar. Produkten är märkt med en överkorsad soptunna på hjul som en påminnelse om att hushållsapparater ska återvinnas separat.

Norsk

Før du leser dette, brett ut framsiden som viser illustrasjonene

sikkerhet

- Les nøye gjennom denne bruksanvisningen og ta vare på den slik at du kan slå opp i den senere.
- Fjern all emballasje og eventuelle merkesedler.
- Slå av kjøkkenmaskinen og trekk ut støpselet:
 - før du setter på og fjerner deler
 - etter bruk
 - før rengjøring
- Bruk aldri en skadet maskin. For å få den kontrollert eller reparert ser du service og kundetjeneste.
- Bruk aldri uautorisert tilbehør.
- La aldri apparatet stå på uten tilsyn.
- Vent alltid til bladene har stoppet helt før du fjerner flasken fra høyhastighetsuttaket.
-  **Flasken egner seg bare til bruk med kalde ingredienser. Du må ikke behandle varme ingredienser.**
- **SKÅLDEFARE:** Enheten kan også brukes til å lage supper. Væsker bør få kjølnes til romtemperatur før de helles i flasken eller mikses.
- Du må aldri drikke varme væsker fra flasken.
- Når du drikker gjennom lokket, må du passe på at drikken er jevn. Det kan hende at du må eksperimentere litt for å oppnå ønsket resultat, spesielt når du behandler fast eller umoden mat siden noen ingredienser ikke blir behandlet.

- Unngå å berøre de skarpe bladene. Hold bladenheten utenfor barns rekkevidde.
- Vær alltid forsiktig når du håndterer bladet og unngå å ta på skjærekanten av bladene ved rengjøring.
- Unngå å mikse frosne ingredienser eller isbiter uten væske.
- Du må aldri mikse tørre ingredienser (f.eks. krydder eller nøtter) eller kjøre hurtigmikseren mens den er tom.
- Ikke bruk hurtigmikseren som en beholder for oppbevaring.
- Noen væsker, f.eks. melk, øker i volum og skummer når de blandes, så ikke overfyll enheten og sørg for at bladet sitter riktig på plass.
- Sikre at hurtigmikseren har lengst mulig levetid ved å aldri kjøre den kontinuerlig i mer enn 60 sekunder.
- Du må aldri mikse matvarer som er frosset sammen i én stor klump – bryt den fra hverandre før du legger den i flasken.
- Du må aldri mikse mer enn den maksimale kapasiteten (600 ml) som er merket på flasken.
- Bruk bare hurtigmikseren med bladet som fulgte med.
- Monter aldri bladenheten på høyhastighetsuttaket uten at mikseflasken er montert på.

- Når du fjerner mikseren fra motorenheten:
 - Vent til bladene har stoppet helt;
 - Unngå å skru mikserflasken utilsiktet løs fra bladenheten.
- Feil bruk av hurtigmikseren kan føre til skader.

Les om ekstra sikkerhetsadvarsler i hovedinstruksjonsboken for kjøkkenmaskinen.

- Dette apparatet overholder EC-forordning 1935/2004 om materialer og gjenstander som er bestemt å komme i kontakt med næringsmidler.

Du kan bruke hurtigmikseren til å lage velsmakende og næringsrike kalde drikker. Med påfyllingslokket kan du enkelt gjøre den om til en sportsflaske.

Du finner et utvalg oppskrifter på baksiden av bruksanvisningen. Man kan bruke kombinasjoner av frukt og yoghurt (friske og frosne), iskrem, isbiter, juice og melk.

før førstegangs bruk

- Vask delene - se «rengjøring og stell».

deler

- ① påfyllingslokk × 2
- ② sportsflaske × 2
- ③ forseglingsring
- ④ knivenhet
- ⑤ knivholder

Slik setter du sammen miksetilbehøret (A → C)

- 1 Tilsett ingredienser i flasken, opp til 600 ml-ninåmerket.
 - For å oppnå det beste mikserresultatet tilsetter du alltid is eller frosne ingredienser i flasken først.
 - Når du tilsetter frosne ingredienser (frossen frukt, yoghurt, iskrem eller isbiter), ikke tilsett mer enn 60 g eller 3 isbiter.
 - Unngå å mikse frosne ingredienser uten væske.
- 2 Sett forseglingsringen ③ på knivenheten ④ - pass på at ringen sitter riktig i sporet.
 - Det vil oppstå lekkasjer hvis forseglingen er skadet eller ikke er satt riktig på.
- 3 Hold underside av knivenheten ④ og senk den ned i flasken med bladene nederst.
- 4 Skru knivholderen ⑤ på flasken - drei med urviserne for å låse.
 - Rist for å blande ingrediensene.

Slik bruker du miksertilbehøret

(D→E)

- 1 Fjern dekselet over høyhastighetsuttaket.
- 2 Plasser mikseren over høyhastighetsuttaket med innrettingssymbolet ▼ på bladholderen vendt forover. Dreier enheten med urviserne, og trykk samtidig ned inntil den går i inngrep. Dreier deretter videre med urviserne, inntil miksertilbehøret låses på plass.

Hastighet	Maks. tilberedningstid
Max	60 sek

- Bland ingrediensene til konsistensen er jevn.

Etter miksing (F)

- 1 Når den ønskede konsistensen er oppnådd, dreier hastighetskontrollen til avstillingen «O».
- 2 Hold på bladholderen, og dreier mot urviserne for å frigjøre mikseren. Fjerner deretter mikseren, mens du støtter den med begge hender.
- 3 Snu flasken opp ned og skru løs knivmonteringen.

Bruke drikkelokket

(G)

- 1 Fest og lås lokket ved å vri med klokken.
- 2 Når du vil drikke, åpner du bare lokkdekselet. Du kan drikke rett fra flasken.

hint og tips

- Merk at når flasken fylles til maksimal kapasitet (600ml), er dette omtrent to porsjoner.
- Hvis du ikke skal drikke drikken øyeblikkelig, setter du den i kjøleskapet.
- Kontroller at drikken er tynn nok til å kunne drikkes fra påfyllingslokket. Hvis du vil ha en tynnere drikk, tilsetter du mer væske.
- Når drikken din har nådd den ønskede konsistensen, kan du bruke puls Bryteren «P» til å sikre at alle ingrediensene er godt mikset. Trykk på puls bryteren «P» for å starte/stoppe mikseren og regulere drikkens konsistens.
- Etter blanding kan det hende at noen drikker ikke er helt jevne på grunn av frø eller konsistensen på ingrediensene.
- Noen drikker skiller seg når de blir stående, og derfor er det best å drikke dem med en gang. Drikker som har skilt seg, bør røres før du drikker dem.
- Når påfyllingslokket er satt på, må du alltid holde reiseflasken rett opp.

rengjøring og stell

- Slå alltid av, trekk ut støpselet og demonter før rengjøring.
- Du må alltid vaske utstyret rett etter bruk.
- Ikke la matvarer tørke fast på knivmonteringen – dette gjør den vanskelig å rengjøre.

knivenhet (I)

- Skru knivmonteringen av flasken. Løft så ut knivenheten.
- **Vær forsiktig når du fjerner knivenheten fra basen.**

- 1 Fjern og vask tetningsringen.
- 2 Ikke berør de skarpe bladene. Børst knivene rene med varmt såpevann. **Ikke legg knivenheten i vann.**
- 3 La det tørke opp ned og utenfor barns rekkevidde.

andre deler

Vask enheten for hånd, skyll med rent vann og tørk.

(H) Tabellen nedenfor viser hvilke deler som kan vaskes i oppvaskmaskin.

Del	Kan vaskes i oppvaskmaskin
	✓
	x
	x
	✓
	✓

service og kundetjeneste

- Hvis du opplever problemer med bruken av tilbehøret ditt, se i "feilsøkningsveiledningen" i bruksveiledningen før du ber om hjelp eller gå inn på www.kenwoodworld.com.
- Vennligst merk at produktet ditt dekkes av en garanti som overholder alle lovforskrifter angående eksisterende garanti- og forbrukerrettigheter i landet der produktet ble kjøpt.

- Hvis Kenwood-produktet ditt har funksjonssvikt eller du finner defekter på det, må du sende eller ta det med til et autorisert KENWOOD-servicesenter. Du finner oppdatert informasjon om hvor ditt nærmeste autoriserte KENWOOD-servicesenter er, på www.kenwoodworld.com eller på nettstedet for landet ditt.

- Designet og utviklet av Kenwood i Storbritannia.
- Laget i Kina.



VIKTIG INFORMASJON OM KORREKT KASTING AV PRODUKTET I HENHOLD TIL EU-DIREKTIVET OM ELEKTRISK OG ELEKTRONISK UTSTYR SOM AVFALL (WEEE)

På slutten av levetiden må ikke produktet kastes som vanlig avfall.

Det må tas med til et lokalt kildesorteringssted eller til en forhandler som tilbyr tjenesten. Ved å avhende husholdningsapparater separat unngås mulige negative konsekvenser for miljø og helse som oppstår som en følge av feil avhending, og gjør at de forskjellige materialene kan gjenvinnes. Dermed blir det betydelige besparelser på energi og ressurser. Som en påminnelse om behovet for å kaste husholdningsapparater separat, er produktet merket med en søppelkasse med kryss over.

feilsøkingsveiledning

Problem	Årsak	Løsning
Mikseren går ikke.	Ingen strøm.	Kontroller at kjøkkenmaskinen er koblet til strøm.
Får ikke festet mikseren på høyhastighetsuttaket.	Symbolet ▼ for innretting vender ikke forover.	Plasser mikseren over høyhastighetsuttaket med innrettingssymbolet ▼ på bladholderen vendt forover. Drei enheten med urviserne, og trykk samtidig ned inntil den går i inngrep.
Dårlig mikseresultat.	For lite væske tilsatt. Flaske overfylt. Tilberedningstid for kort.	Tilsett mer væske, og følg de medfølgende oppskriftene. Ikke fyll over 600 ml-merket. Kjør mikseren i 60 sekunder.
Dårlig tilberedning av frosne ingredienser.	Is eller frosne ingredienser ble tilsatt sist. For mye frosne ingredienser tilsatt.	For best mikseresultat tilsetter du alltid is eller frosne ingredienser i flasken først. Ikke forsøk å mikse mer enn 60 g frosne ingredienser eller mer enn 3 isbiter.
Vanskelig å helle fra tuten.	Drikkens konsistens for tykk.	Kjør mikseren lenger eller tilsett væske.
Mikseren lekker fra bladenheten.	Tetningsring mangler. Tetningsring feil montert. Tetningsring skadet. Flasken ikke strammet tilstrekkelig mot bladholder.	Sjekk at tetningen er satt inn riktig og ikke skadet. Hvis du trenger en ny tetning, se «Service og kundetjeneste». Sjekk at flasken er riktig festet til bladholderen.
Hvis ikke noe av dette løser problemet, se «Service og kundetjeneste».		

oppskrifter

Frokostsmoothies

frokost på farten

1 porsjon (300 ml)

- 2 isbiter (40 g)
 - 60 ml skummet melk
 - 50 g lettyoghurt
 - 50 g banan som er delt i biter på 2 cm
 - 75 g eple som er delt i biter på 2 cm
 - 5 ml hvetekim
 - 5 ml flytende, blank honning
- 1 Tilsett ingredienser i flasken i angitt rekkefølge. Rist godt før miksing.
 - 2 Sett bryteren på MAX i 60 sekunder. Sjekk søtheten, og tilsett honningen om ønskelig.

sprø bananenergi

1 porsjon (250 ml)

- 75 ml lettmelk
 - 115 g lett hasselnøttyoghurt
 - 50 g banan som er delt i biter på 2 cm
 - 3 spisemodne, tørkede aprikoser som er delt i biter på 1 cm
- 1 Tilsett ingredienser i flasken i angitt rekkefølge. Rist godt før miksing.
 - 2 Sett bryteren på MAX i 45 sekunder.

Fruktsmoothies

kald jordbærfornemmelse

1 porsjon (250 ml)

- 2 isbiter (40 g)
 - 70 ml eplejuice
 - 60 g jordbær som er rensset og delt i to
 - 80 g cantaloupemelon som er uten frø og delt i biter på 2 cm
 - 5 ml flytende, blank honning
- 1 Tilsett ingredienser i flasken i angitt rekkefølge.
 - 2 Pulser 5 ganger, og sett på MAX i 45 sekunder. Sjekk søtheten, og tilsett honningen om ønskelig.

sommerfruktsmoothie

1 porsjon (250 ml)

- 50 g frossen sommerfruktblending
 - 200 ml lettmelk
- 1 Tilsett ingredienser i flasken i angitt rekkefølge.
 - 2 Sett bryteren på MAX i 30 sekunder.

miks smoothie

1 porsjon (250 ml)

- 120 g gulrot
 - 70 g eple
 - 75 g appelsin (skrelt)
 - 50 ml yoghurt
 - 50 ml lettmelk
- 1 Kutt eple, appelsin og gulrot i 2 cm biter.
 - 2 Tilsett ingredienser i flasken i angitt rekkefølge.
 - 3 Pulser 5 ganger, og sett på MAX i 45 sekunder.

Grønnsakssmoothies

grønn smoothie

1 porsjon

- 180 g appelsinjuice
- 15 g grønnkål
- 2 ss (30 ml) persille
- 1 ss (15 ml) koriander
- 10–12 mynteblader
- 110 g banan skåret i skiver på 2 cm

- 1 Tilsett ingredienser i flasken i angitt rekkefølge.
- 2 Sett bryteren på MAX i 30 sekunder.

smaragdsMOOTHIE

1 porsjon

- 3 isbitene (60 g)
- 135 g appelsinjuice
- 45 g yoghurt
- 25 g spinatblader
- 115 g ananas skåret i biter på 2 cm

- 1 Tilsett ingredienser i flasken i angitt rekkefølge.
- 2 Sett bryteren på MAX i 45 sekunder.

Proteindrikk

blåbær og supergrønt-shake

1 porsjon

- 60 g frosne blåbær
- 275 ml skummet melk
- 10 g proteinpulver
- 60 g banan skåret i skiver på 2 cm
- 40 g spinat

- 1 Tilsett ingredienser i flasken i angitt rekkefølge.
- 2 Sett bryteren på MAX i 30 sekunder.

Suomi

Ennen ohjeiden lukemista taita etusivu auki, jotta näet kuvitukset

turvallisuus

- Lue nämä ohjeet huolella ja säilytä ne myöhempää tarvetta varten.
- Poista pakkauksen osat ja mahdolliset tarrat.
- Sammuta yleiskoneesta virta ja irrota pistoke pistorasiasta:
 - ennen osien kiinnittämistä tai irrottamista
 - käytön jälkeen
 - ennen puhdistamista.
- Älä käytä vaurioitunutta laitetta. Toimita se tarkistettavaksi tai korjattavaksi. Lisätietoja on huolto ja asiakaspalvelu.
- Älä käytä lisälaitteita, joita valmistaja ei ole hyväksynyt.
- Älä jätä laitetta päälle ilman valvontaa.
- Ennen pullon poistamista suurnopeusaukosta odota, kunnes terät ovat pysähtyneet kokonaan.
-  **Pullo soveltuu vain kylmille aineosille. Älä laita siihen kuumia aineosia.**
- **PALOVAMMAVAARA:** Laitetta voidaan käyttää myös valmistettaessa keittoja. Nesteiden on annettava jäähtyä huoneenlämpöiseksi ennen pulloon asettamista tai sekoittamista.
- Älä juo mitään kuumaa suoraan pullosta.

- Jos juot kannen läpi, varmista, että juoma on tasaista. Parhaiden tulosten saavuttaminen voi vaatia kokeilemistä. Varsinkin kovia tai raakoja aineosia käytettäessä osa niistä voi jäädä käsittelemättä.
- Älä koske teräviin teriin. Pidä teräyksikkö poissa lasten ulottuvilta.
- Käsittele teriä varovaisesti. Vältä koskemasta terien leikkaavaan reunaan puhdistamisen aikana.
- Älä tehosekoita jäisiä aineksia tai jääpaloja, jos pullossa ei ole nestettä.
- Älä koskaan sekoita kuivia aineksia, kuten mausteita tai pähkinöitä, äläkä käytä sekoitinta tyhjänä.
- Älä käytä sekoitusastiaa säilyttämiseen.
- Joidenkin nesteiden (esim. maidon) tilavuus kasvaa ja ne vaahtoavat sekoitettaessa, joten älä täytä maljaa liian täyteen. Varmista, että teräyksikkö on kiinnitetty oikein.
- Voit pidentää sekoittimen ikää käyttämällä sitä korkeintaan 60 sekuntia kerrallaan.
- Älä sekoita ruokaa, joka on jähmettynyt kiinteäksi massaksi pakastuksen aikana. Riko se palasiksi ennen pulloon lisäämistä.
- Älä sekoita suurempaa määrää kuin pulloon on merkitty (600 ml).
- Käytä sekoitinta vain mukana toimitettujen terien kanssa.
- Älä kiinnitä teräyksikköä suurnopeusaukkoon, jos tehosekoittimessa ei ole pulloa.

- Ennen tehosekoittimen irrottamista moottoriyksiköstä
 - odota, kunnes terät ovat pysähtyneet kokonaan
 - älä vahingossa irrota tehosekoituspulloa teräyksiköstä.
- Sekoittimen väärinkäyttö voi aiheuttaa loukkaantumisen. Yleiskoneen käyttöohjeessa on lisätietoja turvallisuudesta.

- Tämä laite täyttää EU-asetuksen 1935/2004 elintarvikkeiden kanssa kosketuksiin joutuvista materiaaleista ja tarvikkeista.

Sekoittimella valmistetaan herkullisia ja ravitsevia kylmiä juomia. Se voidaan ottaa helposti matkalle mukaan annostelukannen ansiosta.

Käyttöohjejulkaisun lopussa on valmistusohjeita. Laitteessa voidaan sekoittaa tuoreita tai pakastettuja hedelmiä ja jogurttia, jäätelöä, jääpaloja, mehua sekä maitoa.

ennen ensimmäistä käyttökertaa

- Lue nämä ohjeet huolella ja säilytä ne myöhempää tarvetta varten.

selite

- ① annostelukansi × 2
- ② juomapullo × 2
- ③ tiivisterengas
- ④ teräyksikkö
- ⑤ teränpidin

tehosekoituslisälaitteen kokoaminen (A → C)

- 1 Aseta aineosat pulloon 600 ml:n merkkiin saakka.
 - Saat parhaat tulokset lisäämällä jään tai jäiset ainekset pulloon ensimmäisinä.
 - Jos lisäät jäisiä aineosia, kuten pakastettuja hedelmiä, jogurttia, jäätelöä tai jäätä, lisää joukkoon korkeintaan 60 g jäätä eli 3 jääpalaa.
 - Älä tehosekoita jäisiä aineksia jos pullossa ei ole nestettä.
- 2 Sovita tiivisterengas ③ teräyksikköön ④. Varmista, että tiiviste on urassa oikein.
- Jos tiiviste ei ole kunnolla paikallaan, aiheutuu vuotoa.
- 3 Tartu teräyksikön ④ pohjaan ja laske se pulloon terät alaspäin.
- 4 Ruuvaa teränpidin ⑤ pulloon. Lukitse kääntämällä myötäpäivään.
 - Ravistele, jotta aineosat sekoittuvat.

tehosekoituslisälaitteen käyttäminen (D→E)

- 1 Irrota suurnopeusaukon kansi.
- 2 Aseta tehosekoitin suurnopeusaukon päälle siten, että ▼-merkki kohdistuu teränpitimeen osoittaen eteenpäin. Käännä myötäpäivään ja paina alaspäin, kunnes se kiinnittyy paikalleen. Käännä vielä myötäpäivään, kunnes lisälaitte lukittuu paikalleen.

Nopeus	Pisin käyttöaika
Enintään	60 sekuntia

- Sekoita aineosia, kunnes juoma on tasaista.

sekoittamisen jälkeen (F)

- 1 Kun haluttu rakenne on saavutettu, siirrä nopeudensäädin O off-asentoon.
- 2 Vapauta tehosekoitin tarttumalla teränpitimeen ja kääntämällä vastapäivään. Irrota tehosekoitin tukien sitä molemmin käsin.
- 3 Käännä pullo ylösalaisin ja irrota teräyksikkö.

käyttäen juoma- aukolla varustettua kanta (G)

- 1 Aseta kansi paikoilleen ja sulje se kääntämällä vastapäivään.
- 2 Voit juoda juomaa avaamalla kannen. Juoma voidaan juoda suoraan pullosta.

vihjeitä

- Kun pullo täytetään täyteen saakka (600 ml), saadaan noin kaksi annosta.
- Jos juomaa ei juoda heti, säilytä se jääkaapissa.
- Varmista, että juoma on riittävän ohutta juotavaksi annostelukannen avulla. Saat ohuempaa juomaa lisäämällä nestettä.
- Kun juoman rakenne on sellainen kuin haluat, voit varmistaa kaikkien ainesten sekoittumisen käyttämällä P-sykäyspainiketta. Tämän painikkeen avulla voit säätää juoman rakennetta.
- Kaikista juomista ei tule täysin tasaisia sekoituksen jälkeen, jos niissä on siemeniä tai kuituisia aineksia.
- Joidenkin juomien ainekset voivat erottua juoman seistessä, joten juoma on parasta juoda heti. Erottunut juoma on sekoitettava ennen nauttimista.
- Kun annostelukansi on paikoillaan, pidä pullo pystysuorassa asennossa.

hoito ja puhdistus

- Ennen puhdistamista katkaise laitteesta virta, irrota pistoke pistorasiasta ja irrota osat.
- Pese aina heti käytön jälkeen.
- Älä anna ruoan kuivua teräyksikköön, sillä tämä vaikeuttaa puhdistamista.

teräyksikkö (I)

- Irrota teräyksikkö pullosta. Nosta teräyksikkö ulos.
- **Toimi varovaisesti irrottaessasi teräyksikön alustasta.**

- 1 Irrota ja pese tiivisterengas.





2 Älä koske teräviä teriä.
Harjaa ne puhtaaksi kuumassa saippuavedessä ja huuhtelee sitten juoksevan vesijohtoveden alla. **Älä upota teräosaa veteen.**

3 Anna kuivua ylösalaisin poissa lasten ulottuvilta.

muut osat

Pese käsin, huuhtelee puhtaalla vedellä ja kuivaa.

(H) Seuraavasta taulukosta käy ilmi, mitkä osat voidaan pestä astianpesukoneessa.

Osa	Voidaan pestä astianpesukoneessa
	✓
	x
	x
	✓
	✓

huolto ja asiakaspalvelu

- Jos lisälaitteen käyttämisen aikana ilmenee ongelmia, katso lisätietoja käyttöohjeen ongelmanratkaisuohteista tai siirry osoitteeseen www.kenwoodworld.com ennen avun pyytämistä.
- Tuotteesi takuu koostuu sen varsinaisesta takuusta ja ostomaan kuluttajansuojasta.

- Jos Kenwood-tuotteesi vikaantuu tai siihen tulee toimintahäiriö, toimita tai lähetä se valtuutettuun KENWOOD-huoltokorjamoona. Löydät lähimmän valtuutetun KENWOOD-huoltokorjaamon tiedot osoitteesta visit www.kenwoodworld.com tai maakohtaisesta sivustosta.
- Kenwood on suunnitellut ja muotoillut Iso-Britanniassa.
- Valmistettu Kiinassa.



TÄRKEITÄ TIETOJA TUOTTEEN HÄVITTÄMISEKSI OIKEIN SÄHKÖ- JA ELEKTRONIIKKALAITEROMUSTA ANNETUN ASETUKSEN MUKAISESTI (WEEE)

Tuotetta ei saa hävittää yhdessä tavallisten kotitalousjätteiden kanssa sen lopullisen käytöstä poiston yhteydessä.

Vie se paikallisten viranomaisten hyväksymään kierrätyskeskukseen tai anna se jälleenmyyjän hävitettäväksi, mikäli kyseinen palvelu kuuluu jälleenmyyjän toimialaan. Suojelet luontoa ja vältä virheellisen tai väärän romutuksen aiheuttamilta terveysriskeiltä, mikäli hävität kodinkoneen erillään muista jätteistä. Näin myös kodinkoneen sisältämät kierrätettävät materiaalit voidaan kerätä talteen, jolloin säästät energiaa ja luonnonvaroja.

Tuotteessa on ristillä peitetty roskasäiliön merkki, jonka tarkoituksena on muistuttaa että kodinkoneet on hävitettävä erikseen muista kotitalousjätteistä.

ongelmanratkaisuohteista

Ongelma	Syy	Ratkaisu
Tehosekoitin ei toimi.	Ei virtaa.	Tarkista, onko pistoke pistorasiassa.
Tehosekoitinta ei voi kiinnittää suurnopeusaukkoon.	▼-merkki ei osoita eteenpäin.	Aseta tehosekoitin suurnopeusaukon päälle siten, että ▼-merkki kohdistuu teränpitimeen osoittaen eteenpäin. Kiinnitä kääntämällä myötäpäivään ja painamalla alaspäin.
Tehosekoitin tuottaa huonoja tuloksia.	Nestettä on liian vähän. Pullo on liian täynnä. Sekoitus aika on liian lyhyt.	Lisää nestettä ja noudata valmistusohjeita. Älä täytä 600 millilitran merkin yläpuolelle. Tehosekoita 60 sekuntia.
Jäiset ainekset tehosekoitetaan puutteellisesti.	Jää tai jäiset ainekset on lisätty pulloon viimeisinä. Jäisiä aineksia on lisätty liikaa.	Saat parhaat tulokset lisäämällä jään tai jäiset ainekset pulloon ensimmäisinä. Älä tehosekoita enempää kuin 60 grammaa jäisiä aineksia tai 3 jääpalaa.
Juomaa on vaikea kaataa kannen nokasta.	Juoma on liian paksua.	Tehosekoita pidempään tai lisää nestettä.
Tehosekoitin vuotaa teräasetelman kohdalta.	Tiiviste puuttuu. Tiiviste ei ole kunnolla paikallaan. Tiiviste on vaurioitunut. Pulloa ei ole kiristetty teränpitimeen riittävästi.	Tarkista, että tiiviste on kunnolla paikallaan ja että se ei ole vaurioitunut. Varatiivisten hankkimisesta on lisätietoja huolto ja asiakaspalvelu -kohdassa. Tarkista, että pullo on kiristetty teränpitimeen oikein.
Jos näistä ehdotuksista ei ole apua ongelman ratkaisemisessa, katso lisätietoja Huolto ja asiakaspalvelu -kohdasta.		

valmistusohjeita

Hedelmäsmoothiet

Aamiaissmoothiet

jäinen mansikkajuoma

Kiireisen aamiainen

1 annos (250 ml)

1 annos (300 ml)

- 2 jääkuutiota (40 g)
 - 60 ml rasvatonta maitoa
 - 50 g vähärasvaista jogurttia
 - 50 g banaania leikattuna 2 cm:n viipaleiksi
 - 75 g omenaa 2 cm:n palasina
 - 5 ml vehnänalkioita
 - 5 ml juoksevaa kirkasta hunajaa
- 1 Lisää ainekset pulloon ohjeessa mainitussa järjestyksessä. Ravista hyvin ennen sekoittamista.
 - 2 Käytä MAX-asennossa 60 sekuntia. Tarkista makeus ja lisää tarvittaessa hunajaa.

- 2 jääkuutiota (40 g)
 - 70 ml omenamehua
 - 60 g mansikoita puhdistettuina ja puolitettuna
 - 80 g cantaloupemelonია ilman siemeniä 2 cm:n paloina
 - 5 ml juoksevaa kirkasta hunajaa
- 1 Lisää ainekset pulloon ohjeessa mainitussa järjestyksessä.
 - 2 Käytä sykäystoimintoa 5 kertaa ja MAX-asennossa 45 sekuntia. Tarkista makeus ja lisää tarvittaessa hunajaa.

pähkinäinen banaanismoothie

kesähedelmäsmoothie

1 annos (250 ml)

1 annos (250 ml)

- 75 ml kevytmaitoa
 - 115 g vähärasvaista pähkinäjogurttia
 - 50 g banaania leikattuna 2 cm:n viipaleiksi
 - 3 kuivattua aprikoosia 1 cm:n palasina
- 1 Lisää ainekset pulloon ohjeessa mainitussa järjestyksessä. Ravista hyvin ennen sekoittamista.
 - 2 Käytä MAX-asennossa 45 sekuntia.

- 50 g pakastettua kesähedelmäsekoitusta
 - 200 ml kevytmaitoa
- 1 Lisää ainekset pulloon ohjeessa mainitussa järjestyksessä.
 - 2 Käytä MAX-asennossa 30 sekuntia.

sekasmoothie

1 annos (250 ml)

- 120 g porkkanaa
 - 70 g omenaa
 - 75 g appelsiinia kuorittuna
 - 50 ml jogurttia
 - 50 ml kevytmaitoa
- 1 Paloittele omena, appelsiini ja porkkana 2 cm:n kuutioiksi.
 - 2 Lisää ainekset pulloon ohjeessa mainitussa järjestyksessä.
 - 3 Käytä sykäystoimintoa 5 kertaa ja MAX-asennossa 45 sekuntia.

Kasvissmoothiet

vihreä smoothie

1 annos

1,8 dl appelsiinimehua
15 g lehtikaalia
2 rkl (30 ml) persiljaa:
1 rkl (15 ml) korianteria
10–12 mintunlehteä
110 g banaania 2 cm:n
viipaleina

- 1 Lisää ainekset pulloon ohjeessa mainitussa järjestyksessä.
- 2 Käytä MAX-asennossa 30 sekuntia.

vihersmoothie

1 annos

3 jääpalaa (60 g)
1,35 dl appelsiinimehua
45 g jogurttia
25 g pinaatinlehtiä
115 g ananasta 2 cm:n
viipaleina

- 1 Lisää ainekset pulloon ohjeessa mainitussa järjestyksessä.
- 2 Käytä MAX-asennossa 45 sekuntia.

Proteiinipirtelö

mustikkapirtelö

1 annos

60 g pakastemustikoita
2,75 dl kevytmaitoa
10 g proteiinijauhetta
60 g banaania 2 cm:n
viipaleina
40 g pinaattia

- 1 Lisää ainekset pulloon ohjeessa mainitussa järjestyksessä.
- 2 Käytä MAX-asennossa 30 sekuntia.

Türkçe

Okumaya başlamadan önce ön kapağı açınız ve açıklayıcı resimlere bakınız

güvenlik

- Bu talimatları dikkatle okuyun ve gelecekteki kullanımlar için saklayın.
- Tüm ambalajları ve etiketleri çıkartın.
- Mutfak robotunu kapatın ve fişini çekin:
 - parçaları yerleştirmeden ve çıkartmadan önce
 - kullandıktan sonra
 - temizlemeden önce.
- Asla hasarlı bir ek kullanmayın. Kontrol veya tamir ettirin: bkz. 'servis ve müşteri hizmetleri'.
- Asla onaysız bir ek kullanmayın.
- Cihazı asla başıboş bırakmayın.
- Şişeyi Yüksek Hızlı Çıkıştan çıkarmadan önce bıçakların tamamen durmasını bekleyin.
-  **Bu şişe sadece soğuk malzemelerle kullanım içindir. Sıcak malzemeleri işlemeyin.**
- **HAŞLANMA RİSKİ:** Ünite aynı zamanda çorba yapmak için de kullanılabilir. Sıvılar şişelere konulmadan veya karıştırılmadan önce oda sıcaklığında soğumaya bırakılmalıdır.
- Şişeden asla sıcak içecekler içmeyin.
- Kapaktan içerken içeceğin akıcı olmasına dikkat edin. Özellikle bazı malzemelerin işlenmemiş halde kalabileceği katı ve tam olgunlaşmamış yiyecekleri işlerken istenilen sonucu elde etmek için bazı denemeler gerekebilir.

- Keskin bıçaklara dokunmayın.
Çocukları bıçaklardan uzak tutun.
- Bıçak tertibatını tutarken daima dikkatli olun ve temizlerken bıçakların kesici kenarlarına dokunmaktan kaçının.
- Sıvı olmadan donmuş malzemeleri veya buz küplerini karıştırmayın.
- Asla kuru malzemeler (ör. Baharatlar, fındıklar) karıştırmayın ya da Blender'ı boş çalıştırmayın.
- Blenderi saklama kabı olarak kullanmayın.
- Karıştırma esnasında süt gibi bazı sıvıların hacmi artabilir veya köpürebilirler bu nedenle taşırmayın ve bıçak tertibatının düzgün yerleştirildiğinden emin olun.
- Blender'ınızın uzun ömürlü olması için asla aralıksız olarak 60 saniyeden fazla çalıştırmayın.
- Donma sırasında katı bir hal alan yiyecekleri asla karıştırmayın, şişeye eklemenden önce kırın.
- Asla şişe üzerinde belirtilen (600ml) işaretli maksimum kapasiteden fazla karıştırmayın.
- Blender'ı daima sağlanan bıçak tertibatı ile kullanın.
- Bıçak ünitesini Blender şişesi takılı olmadan Yüksek Hızlı Çıkışa asla takmayın.
- Blenderi güç ünitesinden çıkartırken:
 - bıçaklar tamamen durana kadar bekleyin;
 - kazara Blender şişesini bıçak ünitesinden sökmeyin.

- Blender'ınızın hatalı kullanımı yaralanmaya neden olabilir.

İlave güvenlik uyarıları için Mutfak Robotunuzun kullanma talimatına bakın.

- Bu cihaz gıda ile temas eden malzemeler ve maddeler ile ilgili EC 1935/2004 Yönetmeliğine uygundur.

Blender'ınızı lezzetli ve besleyici soğuk içecekler yapmak için kullanabilirsiniz. İçme kapağı, kupanın kolaylıkla seyahat şişesine çevrilebileceği anlamına gelir.

Talimatların arkasında, bir dizi seçilmiş tarif bulunmaktadır. Meyve ve yoğurt (taze veya donmuş) karışımları, dondurma, buz küpleri, meyve suyu ve süt kullanılabilir.

ilk kullanımdan önce

- Parçaların yıkanması: bkz. 'bakım ve temizlik'.

parçalar

- ① içme kapağı × 2
- ② spor şişe × 2
- ③ conta bileziği
- ④ bıçak ünitesi
- ⑤ bıçak tutucu

blender ekinin montajı için (A → C)

- 1 600ml işaretine kadar şişeye malzeme ekleyebilirsiniz.
- En iyi karıştırma performansı için şişeye ilk olarak her zaman buz/dondurulmuş malzemeleri ekleyin.
- Meyve, yoğurt, dondurma veya buz gibi donmuş malzemeler eklerken 60g veya 3 buz küpünden fazla karıştırmayın.

- Sıvı olmadan donmuş malzemeleri karıştırmayın.
- 2 Sızdırmazlık halkasını ③ bıçak ünitesine ④ yerleştirin - sızdırmazlığın doğru yerleştirildiğinden emin olun.
- Eğer conta zarar gördüyse veya yanlış yerleştirildiyse sızdırma meydana gelir.
- 3 Bıçak ünitesinin ④ altını tutarak, bıçaklar aşağıya gelecek şekilde şişeye doğru indirin.
- 4 Bıçak tutucusunu ⑤ şişeye vidalayın, sabitlemek için saat yönüne doğru çevirin.
- Malzemeleri dağıtmak için çalkalayın.

blender ekinizi kullanmak için (D → E)

- 1 Yüksek hız çıkışı kapağını çıkarın.
- 2 Blender'ı yüksek hızlı çıkışın üzerine, bıçak tutucunun hizalama grafiği ileriye doğru bakacak şekilde koyun ▼. Birim oturana kadar saat yönünde çevirin ve aşağıya doğru bastırın. Ardından olması gereken konumda kilitleninceye kadar saat yönüne biraz daha çevirin.

Hız	Azami çalışma süresi
Maks	60 san.

- Akışkan olana kadar malzemeleri karıştırın.

karıştırma yaptıktan sonra (F)

- 1 İstenilen yoğunluğa erişildiğinde hız kontrolünü "O" kapalı konumuna getirin.
- 2 Bıçak tutucusunu tutun ve blenderi serbest bırakmak için saat yönünün tersine çevirin. Ardından iki elle destekleyerek blenderi çıkarın.
- 3 Şişeyi çevirin ve bıçak tertibatını sökün.

içme kapağının kullanılması (G)

- 1 Saat yönünde çevirerek kapağı yerleştirin ve kilitleyin.
- 2 İçmek istediğinizde, basitçe kapağı açın. İçecek, direkt olarak şişeden tüketilebilir.

tavsiyeler ve ipuçları

- Şişe maksimum kapasitede (600ml) doldurulduğunda bunun yaklaşık iki kişilik olacağını unutmayın.
- İçeceğinizi hemen tüketmek istemiyorsanız buzdolabında saklayın.
- İçeceğinizin dağıtım kapağından içilebilecek kadar akışkan olduğundan emin olun. Daha akışkan bir içecek yapmak için daha fazla sıvı ekleyin.
- İçeceğiniz istenilen yoğunluğa ulaştığında bütün malzemelerin düzgün şekilde karıştırıldığından emin olmak için puls "P" kullanabilirsiniz. Puls ayarını "P" içeceğinizin kıvamı kontrol etmek için güç ünitesini başlatma durdurma hareketi için kullanın.
- Karıştırmadan sonra, bazı içecekler çekirdekler veya malzemelerin posası nedeniyle tamamen akışkan olmayabilir.

- Bazı içecekler duruma göre ayrılabilirler, bu nedenle en iyisi onları hemen içmektir. Ayrılan içecekler içilmeden önce karıştırılmalıdır.
- İçme kapağı takıldığında, seyahat şişesini her zaman dik tutun.

bakım ve temizlik

- Temizlemeden önce daima kapatın, fişten çekin ve parçalara ayırın.
- Kullanımdan sonra mutlaka hemen temizleyin.
- Temizliği zorlaştıracağından yiyeceklerin bıçak tertibatının üzerinde kurummasına izin vermeyin.





bıçak tertibatı (I)

- Vidaları sökerek bıçak tertibatını şişeden çıkarın ve bıçak ünitesini çekin.
- **Bıçak ünitesini tabandan çıkarırken dikkat edilmelidir.**
 - 1 Kilit halkasını ayırıp yıkayın
 - 2 Aygıtın bıçakları çok keskindir. Bu yüzden elinizi bıçaklardan uzak tutunuz. Bıçakları sabunlu sıcak su ile fırçalayınız ve musluk suyunun altında durulayınız. **Bıçak birimini suya batırmayınız.**
 - 3 Çocuklardan uzak tutarak ters çevirip kurumaya bırakın.

diğer parçalar

Elde yıkayın, temiz suyla durulayın ve kurutun.

(H) Aşağıdaki tablo hangi parçaların bulaşık makinesinde yıkanabileceğini göstermektedir.

Öge	Bulaşık makinesi için uygun
	✓
	x
	x
	✓
	✓

servis ve müşteri hizmetleri

- Eklentinizin çalışması ile ilgili herhangi bir sorun yaşarsanız, yardım istemeden önce bu kılavuzdaki “sorun giderme kılavuzu” bölümüne bakın veya www.kenwoodworld.com adresini ziyaret edin.
- Lütfen unutmayın, ürün ürünün satıldığı ülkedeki mevcut tüm garanti ve tüketici hakları ile ilgili yasal mevzuata uygun bir garanti kapsamındadır.
- Kenwood ürününüz arızalanırsa veya herhangi bir kusur bulursanız yetkili KENWOOD Servis Merkezine gönderin veya götürün. Size en yakın yetkili KENWOOD Servis Merkezinin güncel bilgilerine ulaşmak için www.kenwoodworld.com adresini veya ülkenize özel web sitesini ziyaret edin.

- Kenwood tarafından İngiltere’de dizayn edilmiş ve geliştirilmiştir.
- Çin’de üretilmiştir.



ÜRÜNÜN ATIK ELEKTRİKLİ VE ELEKTRONİK EKİPMANIN BERTARAF EDİLMESİNE İLİŞKİN AVRUPA DİREKTİFİNE UYGUN ŞEKİLDE BERTARAF EDİLMESİ HAKKINDA ÖNEMLİ BİLGİ (WEEE)

Kullanım ömrünün sonunda ürün evsel atıklarla birlikte atılmamalıdır.

Ürün yerel yetkililerce belirlenmiş atık toplama merkezine veya bu hizmeti sağlayan bir satıcıya götürülmelidir. Ev aletlerinin ayrı bir şekilde atılması çevre üzerindeki olası negatif etkileri azaltır ve aynı zamanda mümkün olan malzemelerin geri dönüşümünü sağlayarak önemli enerji ve kaynak tasarrufu sağlar. Ev aletlerinin ayrı olarak atılması gerekliliğini hatırlatmak amacıyla üzeri çarpı ile işaretlenmiş çöp kutusu resmi kullanılmıştır.

sorun giderme kılavuzu

Problem	Nedeni	Çözüm
Blender çalışmıyor.	Güç yok.	Mutfak robotunun fişe takılı olup olmadığını kontrol edin.
Blender yüksek hızlı çıkışa oturmuyor.	▼Hizalamayı sağlayan görsel ileriye bakmıyor.	Blender'ı yüksek hızlı çıkışın üzerine, bıçak tutucunun hizalama grafiği ileriye doğru bakacak şekilde koyun. ▼Saat yönünde çevirin ve aşağıya doğru bastırın.
Karıştırma sonucu iyi değil.	Yeteri kadar su eklenmemiş. Şişe gereğinden fazla doldurulmuş. Yetersiz işleme süresi.	Daha fazla sıvı ekleyin ve verilen tariflere uyun. 600ml işaretini geçecek kadar doldurmayın. 60 saniyeliğine karıştırın.
Donmuş gıdalar iyi işlenmemiş.	Buz/Donmuş malzemeler şişeye en son koyulmuş. Çok fazla donmuş malzeme eklenmiş.	En iyi karıştırma performansı için şişeye ilk olarak her zaman buz/dondurulmuş malzemeleri ekleyin. 60g'dan fazla donmuş malzeme veya 3'ten fazla buz küpünü karıştırmayın.
Ağızlıktan gelen sıvı miktarı yetersiz.	İçecek kıvamı çok yoğun.	Daha uzun süre boyunca karıştırın veya daha fazla sıvı ekleyin.
Bıçak ünitelerinden sızıntı mevcut.	Sızdırmazlık contası eksik. Sızdırmazlık contası doğru takılmamış. Sızdırmazlık contası hasarlı. Şişe bıçak tutucusuna iyi oturtulmamış/ sıkılmamış.	Contanın doğru takıldığından ve hasarlı olmadığından emin olun. Yedek conta için "servis ve müşteri hizmetlerine" göz atın. Şişenin bıçak tutucuya düzgün oturtulduğundan emin olun.
Yukarıdakilerin hiç biri sorunu çözmezse, "Servis ve Müşteri Hizmetleri" bölümüne göz atın.		

tarifler

Kahvaltı Smoothieleri

ayaküstü kahvaltı

1 kişilik (300ml)

- 2 buz küpü (40g)
 - 60ml yağsız süt
 - 50g az yağlı yoğurt
 - 2cm'lik dilimler halinde kesilmiş
 - 50g muz
 - 2cm'lik parçalar halinde kesilmiş 75g elma
 - 5ml buğday tohumu
 - 5ml akışkan bal
- 1 Malzemeleri, şişeye belirtilen sırayla ekleyin. Karıştırmadan önce iyice çalkalayın.
 - 2 60 saniyeliğine MAX seviyesine ayarlayın. Tadını kontrol edin ve gerekirse bal ekleyin.

findıklı muz patlaması

1 kişilik (250ml)

- 75ml yarım yağlı süt
 - 115g az yağlı fındıklı yoğurt
 - 2cm'lik dilimler halinde kesilmiş
 - 50g muz
 - 3 yemeye hazır kuru kayısı, 1 cm'lik parçalar halinde kesilmiş
- 1 Malzemeleri, şişeye belirtilen sırayla ekleyin. Karıştırmadan önce iyice çalkalayın.
 - 2 45 saniyeliğine MAX seviyesine ayarlayın.

Meyveli Smoothieler

buzlu çilek heyecanı

1 kişilik (250ml)

- 2 buz küpü (40g)
 - 70ml elma suyu
 - 60g kabuğu soyulmuş ve ikiye bölünmüş çilek
 - 80g çekirdekleri ayrılmış ve 2cm'lik parçalar halinde kesilmiş kantalup kavun
 - 5ml akışkan bal
- 1 Malzemeleri, şişeye belirtilen sırayla ekleyin.
 - 2 5 kere pulsdan sonra 45 saniyeliğine MAX seviyesine ayarlayın. Tadını kontrol edin ve gerekirse bal ekleyin.

yaz meyveli smoothie

1 kişilik (250ml)

- 50g donmuş yaz meyvesi karışımı
 - 200ml yarım yağlı süt
- 1 Malzemeleri, şişeye belirtilen sırayla ekleyin.
 - 2 30 saniyeliğine MAX seviyesine ayarlayın.

meyve püresi

1 kişilik (250ml)

- 120g havuç
 - 70g elma
 - 75g portakal (soyulmuş)
 - 50ml yoğurt
 - 50ml yarım yağlı süt
- 1 Elmayı, portakalı ve havucu 2 cm'lik parçalar halinde kesin.
 - 2 Malzemeleri, şişeye belirtilen sırayla ekleyin.
 - 3 5 kere pulsdan sonra 45 saniyeliğine MAX seviyesine ayarlayın.

Sebzeli Smoothieler Protein Shake

yeşil smoothie

1 porsiyon

- 180g portakal suyu
- 15g kıvırcık lahana
- 2 yemek kaşığı (30ml) maydanoz
- 1 yemek kaşığı (15ml) kişniş
- 10 -12 nane yaprağı
- 2cmlik dilimler halinde kesilmiş
- 110g muz

- 1 Malzemeleri, şişeye belirtilen sırayla ekleyin.
- 2 30 saniyeliğine MAX seviyesine ayarlayın.

yabanmersinli süper yeşil shake

1 porsiyon

- 60g dondurulmuş yabanmersini
- 275ml yağsız süt
- 10g protein tozu
- 2cmlik dilimler halinde kesilmiş
- 60g muz
- 40g ıspanak

- 1 Malzemeleri, şişeye belirtilen sırayla ekleyin.
- 2 30 saniyeliğine MAX seviyesine ayarlayın.

emerald smoothie

1 porsiyon

- 3 buz küpü (60g)
- 135g portakal suyu
- 45g yoğurt
- 25g ıspanak yaprağı
- 2cmlik parçalar halinde kesilmiş 115g ananas

- 1 Malzemeleri, şişeye belirtilen sırayla ekleyin.
- 2 45 saniyeliğine MAX seviyesine ayarlayın.

bezpečnost

- Přečtěte si pečlivě pokyny v této příručce a uschovejte ji pro budoucí použití.
- Odstraňte veškerý obalový materiál a nálepky.
- Kuchyňský robot vypněte a odpojte z elektrické zásuvky:
 - před nasazováním a odnímáním dílů
 - po použití
 - před čištěním.
- Příklad nepoužívejte, pokud je poškozený. Nechejte jej zkontrolovat nebo spravit: viz „servis a údržba“.
- Nikdy nepoužívejte nepovolené příslušenství.
- Příklad nenechávejte bez dozoru.
- Před sundáním nádoby z rychloběžného výstupu vždy počkejte, až se nože zcela zastaví.
-  **Nádobu používejte pouze na mixování studených ingrediencí. Nemixujte horké ingredience.**
- **NEBEZPEČÍ OPAŘENÍ:** Příklad lze použít také pro přípravu polévek. Tekutiny před umístěním do nádoby nebo před mixováním nechte vychladnout na pokojovou teplotu.
- Z nádoby nepijte horké nápoje.

- Pokud budete pít skrz víčko, nápoj musí být dostatečně jemný. Dosažení požadovaného výsledku může vyžadovat určité experimentování, zejména při použití tvrdých nebo nezralých potravin, protože některé mohou zůstat nerozmixované.
- Nedotýkejte se ostrých nožů. Nožovou jednotku uchovávejte mimo dosah dětí
- Při manipulaci s nožovou sestavou buďte opatrní a při čištění se nedotýkejte ostří nožů.
- Nemixujte mražené ingredience ani kostky ledu bez tekutiny.
- Nemixujte suché ingredience (např. koření, ořechy) a nespouštějte mixér, pokud je prázdný.
- Nepoužívejte mixér jako skladovací nádobu.
- Některé tekutiny, například mléko, během mixování nabývají na objemu a pěni, proto nádobu nepřepĺňujte a zajistěte, aby byly nože správně nasazený.
- Abyste zajistili dlouhou životnost mixéru, nespouštějte jej na déle než 60 sekund.
- Nemixujte potraviny, které při zmražení vytvořily pevnou masu. Před přidáním do nádoby je rozdělte na kousky.
- Nemixujte větší než maximální povolené množství (600 ml) vyznačené na nádobě.
- K mixéru používejte pouze dodanou nožovou sestavu.

- Nenasazujte nožovou jednotku na rychloběžný výstup, pokud není nasazena nádoba mixéru.
- Při sundávání mixéru z hnací jednotky:
 - počkejte, až se nože zcela zastaví,
 - dejte pozor, abyste nechtěně neodšroubovali nádobu mixéru od nožové jednotky.
- Nesprávné použití mixéru může vést ke zranění.

Další bezpečnostní upozornění najdete v návodu k používání kuchyňského robotu.

- Tento spotřebič splňuje nařízení ES č. 1935/2004 o materiálech a výrobcích určených pro styk s potravinami.

Mixér můžete používat k přípravě chutných a výživných studených nápojů. Díky speciálnímu víčku jej lze snadno proměnit na sportovní láhev.

Na konci tohoto návodu najdete vybrané recepty. Můžete používat kombinace ovoce a jogurtu (čerstvého i mraženého), zmrzliny, kostek ledu, džusu a mléka.

před prvním použitím

- Umyjte všechny části - viz „údržba a čištění“.

popis

- ① speciální víčko × 2
- ② nádoba × 2
- ③ těsnicí kroužek
- ④ nožová jednotka
- ⑤ držák nožové jednotky

sestavení mixéru (A → C)

- 1 Přidejte do nádoby ingredience maximálně po značku 600 ml.
 - Nejlepších výsledků při mixování dosáhnete, když led / mražené ingredience do nádoby přidáte jako první.
 - Pokud přidáváte mražené ingredience (například mražené ovoce, mražený jogurt, zmrzlinu nebo led), nemixujte najednou více než 60 g nebo 3 kostky ledu.
 - Nemixujte mražené ingredience bez tekutiny.
- 2 Vložte těsnicí kroužek ③ do nožové jednotky ④ tak, aby správně zapadl do drážky.
 - V případě poškození nebo nesprávného vložení těsnicího kroužku může obsah vytékat.
- 3 Držte spodní stranu nožové jednotky ④ a položte ji na nádobu tak, aby nože směřovaly dolů.
- 4 Našroubujte držák nožové jednotky ⑤ na nádobu - otočením ve směru hodinových ručiček zajistěte.
 - Nádobou zatřepejte, aby se ingredience rozptýlily.

používání mixéru

(D→E)

- 1 Sundejte kryt rychloběžného výstupu.
- 2 Umístěte mixér na rychloběžný výstup tak, aby symbol ▼ na držáku nožové jednotky směřoval dopředu. Otočte ve směru hodinových ručiček a současně tlačte dolů, dokud se jednotka neuchytí. Pak otáčejte dál ve směru ručiček, dokud se nástavec nezajistí.

Rychlost	Maximální doba provozu
Max.	60 s

- Ingredience nechejte promíchat, aby dosáhly jemné konzistence.

po mixování (F)

- 1 Po dosažení požadované konzistence otočte voličem rychlosti do vypnuté pozice „O“.
- 2 Uchopte držák nožové jednotky a otočením proti směru hodinových ručiček mixér uvolněte. Pak mixér pomocí obou rukou sundejte.
- 3 Otočte nádobu vzhůru nohama a odšroubujte nožovou sestavu.

používání picího

víčka (G)

- 1 Nasadte víčko a otočením doprava zajistěte.
- 2 Když se chcete napít, stačí odklopit kryt víčka. Nápoj můžete pít přímo z nádoby jako z lahve.

radý a tipy

- Když je nádoba naplněná po značku maximálního objemu (600 ml), jde přibližně o dvě porce.
- Pokud nemáte v úmyslu zkonsumovat nápoj okamžitě, uchovejte jej chlazený.
- Chcete-li nápoj pít přímo skrz víčko, měl by být dostatečně řídký. Pokud chcete, aby byl nápoj řidší, přidejte více tekutiny.
- Když nápoj dosáhne požadované konzistence, můžete pomocí pulzního režimu „P“ zajistit, aby se všechny ingredience důkladně rozmixovaly. Pulzní režim „P“ střídavě zapínejte a vypínejte, abyste měli kontrolu nad strukturou nápoje.
- Po rozmixování některé nápoje nemusí být zcela jemné kvůli semínkům nebo vláknité povaze ingrediencí.
- U některých nápojů může dojít k oddělení jednotlivých složek, pokud je necháte stát. Proto doporučujeme, abyste je pili ihned. Nápoje s oddělenými složkami před pitím promíchejte.
- Když je nasazeno víčko, mějte nádobu vždy ve svislé poloze.

údržba a čištění

- Před čištěním přístroj vždy vypněte, odpojte ze sítě a rozmontujte.
- Ihned po použití umyjte.
- Nedovolte, aby potraviny na nožové sestavě zaschly, protože by se pak hůře čistila.

nožová sestava (I)

- Odšroubujte nožovou sestavu od nádoby. Pak nožovou jednotku vytáhněte nahoru.





● **Při sundávání nožové jednotky ze základny buďte opatrní.**

- 1 Sejměte a umyjte těsnicí kroužek.
- 2 Nedotýkejte se ostrých nožů – omyjte je kartáčkem namočeným v horké mýdlové vodě a potom je dobře opláchněte pod tekoucí vodou. **Nenamáčejte nožovou sestavu do vody.**
- 3 Nechte oschnout spodní stranou nahoru mimo dosah dětí.

ostatní části

Umyjte ručně, opláchněte čistou vodou a osušte.

(H) Následující tabulka udává, které části lze mýt v myčce nádobí.

Část	Vhodné do myčky
	✓
	x
	x
	✓
	✓

servis a údržba

- Pokud při používání nástavce narazíte na jakékoli problémy, před vyžádáním pomoci si přečtěte část „průvodce odstraňováním problémů“ v návodu nebo navštivte stránky www.kenwoodworld.com.
- Upozorňujeme, že na váš výrobek se vztahuje záruka, která je v souladu se všemi zákonnými ustanoveními ohledně všech existujících záručních práv a práv spotřebitelů v zemi, kde byl výrobek zakoupen.
- Pokud se váš výrobek Kenwood porouchá nebo u něj zjistíte závady, zašlete nebo odnešte jej prosím do autorizovaného servisního centra KENWOOD. Aktuální informace o nejbližším autorizovaném servisním centru KENWOOD najdete na webu www.kenwoodworld.com nebo na webu společnosti Kenwood pro vaši zemi.
- Zkonstruováno a vyvinuto společností Kenwood ve Velké Británii.
- Vyrobeno v Číně.



**DŮLEŽITÉ INFORMACE
PRO SPRÁVNOU LIKVIDACI
VÝROBKU V SOULADU S
EVROPSKOU SMĚRNICÍ O
ODPADNÍCH ELEKTRICKÝCH
A ELEKTRONICKÝCH
ZAŘÍZENÍCH (OEEZ)**

Po ukončení doby provozní životnosti se tento výrobek nesmí likvidovat společně s domácím odpadem.

Výrobek se musí odevzdat na specializovaném místě pro sběr tříděného odpadu, zřizovaném městskou správou anebo prodejcem, kde se tato služba poskytuje.

Pomocí odděleného způsobu likvidace elektrospotřebičů se předchází vzniku negativních dopadů na životní prostředí a na zdraví, ke kterým by mohlo dojít v důsledku nevhodného nakládání s odpadem, a umožňuje se recyklace jednotlivých materiálů při dosažení významné úspory energií a surovin.

Pro zdůraznění povinnosti tříděného sběru odpadu elektrospotřebičů je výrobek označen symbolem přeškrtnutého odpadkového koše.

průvodce odstraňováním problémů

Problém	Příčina	Řešení
Mixér nefunguje.	Chybí napájení.	Zkontrolujte zapojení kuchyňského robotu.
Mixér nelze nasadit na rychloběžný výstup.	Symbol ▼ usnadňující správné nasazení nesměruje dopředu.	Umístěte mixér na rychloběžný výstup tak, aby symbol ▼ na držáku nožové jednotky směřoval dopředu. Otočte ve směru hodinových ručiček a současně tlačte dolů, aby se jednotka uchytila.
Špatně rozmixovaný obsah	Nepřidán dostatek tekutiny Přeplněná nádoba Nedostatečná doba mixování	Přidejte tekutinu a dodržujte dodané recepty. Neplňte nad značku 600 ml. Mixujte 60 sekund.
Špatně rozmixované mražené ingredience	Led / mražené ingredience přidány jako poslední Přidáno příliš mnoho mražených ingrediencí	Nejlepších výsledků při mixování dosáhnete, když led / mražené ingredience do nádoby přidáte jako první. Nemixujte více než 60 g mražených ingrediencí nebo více než 3 kostky ledu.
Špatné vytékání z hubičky víčka	Příliš hustý nápoj	Mixujte déle nebo přidejte tekutinu.
Mixér u nožové jednotky netěsní.	Chybí těsnění. Těsnění nesprávně nasazeno Těsnění poškozeno Nádoba nedostatečně utažena na držáku nožové jednotky	Zkontrolujte, jestli je těsnění správně nasazeno a není poškozeno. Pokud potřebujete náhradní těsnění, přečtěte si část „servis a péče o zákazníky“. Zkontrolujte, jestli je nádoba správně nasazena na držák nožové jednotky.
Pokud se problém pomocí výše uvedených rad nevyřeší, přečtěte si část „servis a péče o zákazníky“.		

recepty

Recepty na snídani

snídaně s sebou

1 porce (300 ml)

- 2 kostky ledu (40 g)
- 60 ml odstředěného mléka
- 50 g nízkotučného jogurtu
- 50 g banánu nakrájeného na 2cm plátky
- 75 g jablka nakrájeného na 2cm kousky
- 5 ml pšeničných klíčků
- 5 ml řídkého čírého medu

- 1 Přidejte do nádoby ingredience v uvedeném pořadí. Před mixováním pořádně protřepejte.
- 2 Na 60 sekund zapněte na rychlost MAX. Zkontrolujte sladkost a případně přidejte med.

orechově-banánové povzbuzení

1 porce (250 ml)

- 75 ml polotučného mléka
- 115 g nízkotučného jogurtu s lískovými oříšky
- 50 g banánu nakrájeného na 2cm plátky
- 3 zralé meruňky nakrájené na 1cm kousky

- 1 Přidejte do nádoby ingredience v uvedeném pořadí. Před mixováním pořádně protřepejte.
- 2 Na 45 sekund zapněte na rychlost MAX.

Ovocné smoothie

senzace z mražených jahod

1 porce (250 ml)

- 2 kostky ledu (40 g)
- 70 ml jablečného džusu
- 60 g jahod, bez stopek, nakrájených na půlky
- 80 g melounu kantalup, bez pecek, nakrájeného na 2cm kousky
- 5 ml řídkého čírého medu

- 1 Přidejte do nádoby ingredience v uvedeném pořadí.
- 2 Použijte 5krát pulzní režim a pak na 45 sekund zapněte na rychlost MAX. Zkontrolujte sladkost a případně přidejte med.

smoothie z letního ovoce

1 porce (250 ml)

- 50 g zmražené směsi letního ovoce
- 200 ml polotučného mléka

- 1 Přidejte do nádoby ingredience v uvedeném pořadí.
- 2 Na 30 sekund zapněte na rychlost MAX.

smoothie mix

1 porce (250 ml)

- 120 g mrkve
 - 70 g jablka
 - 75 g pomeranče (oloupaného)
 - 50 ml jogurtu
 - 50 ml polotučného mléka
- 1 Jablko, pomeranč a mrkve nakrájejte na kousky veľké 2 cm.
 - 2 Pridajte do nádoby ingrediencie v uvedenom poradí.
 - 3 Použite 5krát pulzní režim a pak na 45 sekund zapněte na rychlost MAX.

Zeleninové smoothie

zelené smoothie

1 porce

- 180 g pomerančové šťávy
 - 15 g kapusty
 - 2 lžíce (30 ml) petržele
 - 1 lžíce (15 ml) koriandru
 - 10–12 lístků máty
 - 110 g banánu nakrájeného na 2cm plátky
- 1 Pridajte do nádoby ingrediencie v uvedenom poradí.
 - 2 Na 30 sekund zapněte na rychlost MAX.

smaragdové smoothie

1 porce

- 3 kostky ledu (60 g)
 - 135 g pomerančové šťávy
 - 45 g jogurtu
 - 25 g listů špenátu
 - 115 g ananasu nakrájeného na 2cm kousky
- 1 Pridajte do nádoby ingrediencie v uvedenom poradí.
 - 2 Na 45 sekund zapněte na rychlost MAX.

Proteinový koktejl

borůvkový koktejl

1 porce

- 60 g mražených borůvek
 - 275 ml polotučného mléka
 - 10 g proteinového prášku
 - 60 g banánu nakrájeného na 2cm plátky
 - 40 g špenátu
- 1 Pridajte do nádoby ingrediencie v uvedenom poradí.
 - 2 Na 30 sekund zapněte na rychlost MAX.

Magyar

A használati utasítás ábrái az első oldalon láthatók - olvasás közben hajtsa ki ezt az oldalt

első a biztonság

- Alaposan olvassa át ezeket az utasításokat és őrizze meg későbbi felhasználásra!
- Távolítsa el minden csomagolóanyagot és címkét!
- Kapcsolja ki a konyhagépet, és a hálózati csatlakozót húzza ki a konnektorból:
 - mielőtt az alkatrészeket össze- illetve szétszereli
 - használat után
 - tisztítás előtt.
- Soha ne használjon sérült készüléket. Ellenőriztesse vagy javíttassa meg: lásd “szerviz és vevőszolgálat”.
- Soha ne használjon nem a géphez tartozó alkatrészt.
- Soha ne hagyja a gépet bekapcsolva felügyelet nélkül.
- Mielőtt levenné az palackot a nagy sebességű meghajtó kimenetéről, mindig várja meg, amíg a kések teljesen leállnak.
-  **A palack csak hideg hozzávalókkal használható. Ne dolgozzon fel forró hozzávalókat.**
- **ÉGÉSI SÉRÜLÉS KOCKÁZATA:** Az egység levesek elkészítésére is alkalmas. A palackba való beöntés vagy a keverés előtt várja meg, amíg a folyadék lehűl szobahőmérsékletre.
- Soha ne igyon forró italt a palackból.

- Ha a kiöntőfedélen keresztül fogyasztja az italt, annak teljesen csomómentesnek kell lennie. Szüksége lehet egy kis időre, amíg kitapasztalja, hogyan érheti el a kívánt eredményt, különösen akkor, ha kemény vagy éretlen hozzávalókból készíti az italt és egy része nem keveredik el megfelelően.
- Ne érjen hozzá az éles késekhez. A késegységet gyermekektől tartsa távol.
- Mindig óvatosan kezelje a késegységet, tisztítás közben ne érintse meg az élet.
- Fagyasztott hozzávalókat vagy jégkockát ne keverjen folyadék nélkül.
- Soha ne keverjen kizárólag száraz összetevőket (pl. fűszereket, csonthéjasokat), és ne működtesse üresen a keverőegységet.
- A keverőegységet soha ne használja étel tárolására.
- Keverés közben néhány folyadéknak megnő a térfogata és habos lesz, mint pl. a tej, ezért ne töltse túl a palackot és győződjön meg arról, hogy a késegység megfelelően van rögzítve.
- A keverőegységet soha ne működtesse 60 másodpercnél tovább, mert a hosszabb működtetés csökkentheti az élettartamát.
- Soha ne keverjen egybefagyott élelmiszereket, törje darabokra, mielőtt a palackba tenné.

- Soha ne keverjen a palackon jelzett maximális kapacitásnál (600 ml) nagyobb mennyiséget.
- Csak a hozzá tartozó késegységgel használja a keverőegységet.
- Soha ne szerelje a késegységet a nagy sebességű meghajtó kimenetére a keverőpalack nélkül.
- Mielőtt levenné az keverőegységet a meghajtóegységről:
 - várja meg, amíg a kések teljesen le nem álltak;
 - ügyeljen arra, nehogy véletlenül lecsavarja a keverőpalackot a késegységről.
- A keverőegység nem megfelelő használata sérüléseket okozhat.

A további biztonsági figyelmeztetésekkel kapcsolatban nézze át a konyhagép általános használati utasítását.

- A készülék megfelel az élelmiszerekkel rendeltetésszerűen érintkezésbe kerülő anyagokról és tárgyokról szóló 1935/2004/EK rendelet követelményeinek.
A keverőegység segítségével ízletes és tápláló hideg italokat készíthet. A kiöntőfedél segítségével a keverőpohár hordozható palackká alakítható.
A használati utasítás hátoldalán egy receptválogatás található.
A turmixok készülhetnek gyümölcscsel és joghurttal (friss vagy fagyasztott), fagylalttal, jégkockával, gyümölcslével vagy tejjel.

az első használat előtt

- Mossa el a gép alkatrészeit: lásd: „a készülék tisztítása”.

a készülék részei

- ① 2 db kiöntőfedél
- ② 2 db hordozható palack
- ③ tömítőgyűrű
- ④ késegység
- ⑤ késtartó

a keverőegység tartozék összeszerelése **(A→C)**

- 1 Öntse a palackba a hozzávalókat a 600 ml-es szintig.
 - A legjobb keverési teljesítmény elérése érdekében mindig elsőként öntse a palackba a jeget és a fagyasztott hozzávalókat.
 - Fagyasztott hozzávalókból (pl. fagyasztott gyümölcs, joghurt, fagyalt vagy jég) egyszerre ne keverjen többet, mint 60 g vagy 3 jégkocka.
 - Fagyasztott hozzávalókat ne keverjen folyadék nélkül.
- 2 Helyezze a tömítőgyűrűt **③** a késegségre **④**, ügyelve arra, hogy a tömítés megfelelően a horonyban legyen.
 - Szivárgáshoz vezet, ha a tömítés sérült vagy nem megfelelően van felhelyezve.
- 3 A késegséget **④** fogja meg az alján és késekkel lefelé helyezze be a palackba.
- 4 Csavarja a késtartót **⑤** a palackra – jobbra elfordítva rögzítse.
 - Rázza meg a palackot, hogy a hozzávalók elkeveredjenek.

a keverőegység tartozék használata **(D→E)**

- 1 Vegye le a nagy sebességű meghajtó nyílásának fedelét.
- 2 Helyezze a keverőegységet a nagy sebességű meghajtó nyílására úgy, hogy a késtartón látható ▼ jel előre nézzen. Forgassa el jobbra és egyidejűleg nyomja lefelé, amíg az egységet a gép meg nem fogja. Ezután forgassa tovább jobbra, amíg a tartozék nem rögzül a helyén.

Sebesség	Max. működési idő
Max	60 s

- Az összetevőket addig turmixolja, amíg a keverék teljesen homogénné válik.

keverés után **(F)**

- 1 Amikor a keverék elérte a megfelelő sűrűséget, a sebességszabályozót fordítsa „O” (ki) állásba.
- 2 A keverőegység kioldásához fogja meg a késtartót, és forgassa el balra. Ezután vegye ki a keverőegységet úgy, hogy mindkét kezével tartja.
- 3 Fordítsa meg a palackot, és csavarja le róla a késegséget.

az ivófedél használata **(G)**

- 1 A kiöntőfedelelet az óramutató járásának megfelelő irányban csavarja az edényre.
- 2 Ha el szeretné fogyasztani a turmixot, egyszerűen hajtja fel a kiöntő zárókupakját. Az italt közvetlenül a palackból is fogyaszthatja.

tanácsok és ötletek

- A teljesen feltöltött palack (600 ml) körülbelül két adag italt tartalmaz.
- Ha nem fogyasztja el a turmixot azonnal, tárolja a hűtőben.
- Győződjön meg arról, hogy a turmix elég híg ahhoz, hogy a kiöntőn keresztül lehessen fogyasztani. Ha túl sűrű az ital, adjon hozzá több folyadékot.
- Miután az ital elérte a kívánt állagot, a „P” rövid üzem kapcsolóval érheti el, hogy minden hozzávaló alaposan összekeveredjen. A „P” rövid üzem kapcsoló be- és kikapcsolásával szabályozhatja az ital állagát.
- Egyes italok keverés után sem lesznek teljesen simák az olyan hozzávalók miatt, amelyek magokat tartalmaznak, vagy rostosak.
- Egyes italok állás közben leülepedhetnek, ezért célszerű azonnal fogyasztani őket. A leülepedett italokat fogyasztás előtt újból fel kell keverni.
- Ha a kiöntőfedél a palackon van, akkor a palackot mindig tartsa függőleges helyzetben.

a készülék tisztítása

- A gépet tisztítás előtt mindig kapcsolja ki, húzza ki a konnektorból és szerelje szét.
- Használat után mindig azonnal mossa el az alkatrészeket.
- Ne hagyja, hogy az étel beleszáradjon a késegységbe, mert nehezebb lesz elmosni.





késegység (I)

- Csavarja le a késegységet a palackról. Ezután emelje le a késegységet.
- **Óvatosan járjon el, amikor a késegységet eltávolítja az aljzatról.**
 - 1 A tömítőgyűrűt vegye le, és mossa el.
 - 2 A késeket meleg, mosogatószeres vízbe mártott mosogatókefével tisztítsa meg, majd folyó víz alatt öblítse le. Soha ne érjen kézzel az éles vágókésekhez. **A forgókés aljzatát soha ne merítse vízbe.**
 - 3 Gyermekektől távol eső helyen, fejjel lefelé szárítsa meg.

egyéb alkatrészek

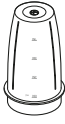
Kézzel mossa el, öblítse le tiszta vízzel, majd szárítsa meg.

(H) Az alábbi táblázat azt mutatja, hogy melyik elem tisztítható mosogatógépben.

Részegység	Mosogatógépben tisztítható
	✓
	x
	x
	✓
	✓

szerviz és vevőszolgálat



- Ha bármilyen problémát tapasztal a tartozék használata során, olvassa el a használati utasítás „hibaelhárítási útmutató” fejezetét vagy látogasson el a www.kenwoodworld.com webhelyre, mielőtt segítséget kérne.
- A termékre garanciát vállalunk, amely megfelel az összes olyan előírásnak, amely a garanciális és a fogyasztói jogokat szabályozza abban az országban, ahol a terméket vásárolta.
- Ha a Kenwood termék meghibásodik, vagy bármilyen hibát észlel, akkor küldje el vagy vigye el egy hivatalos KENWOOD szervizközpontba. A legközelebbi hivatalos KENWOOD szervizközpontok elérhetőségét megtalálja a www.kenwoodworld.com weblapon vagy annak magyar verzióján.
- Tervezte és fejlesztette a Kenwood az Egyesült Királyságban.
- Készült Kínában.

FONTOS TUDNIVALÓK AZ EURÓPAI UNIÓ ELEKTROMOS ÉS ELEKTRONIKUS BERENDEZÉSEK HULLADÉKAIRA (WEEE) VONATKOZÓ IRÁNYELVÉRŐL

A hasznos élettartamának végére érkezett készüléket nem szabad kommunális hulladékként kezelni.

A termék az önkormányzatok által fenntartott szelektív hulladékgyűjtő helyeken vagy az ilyen szolgáltatást biztosító kereskedőknél adható le. Az elektromos háztartási készülékek szelektív hulladékkezelése lehetővé teszi a nem megfelelő hulladékkezelésből adódó esetleges, a környezetet és az egészséget veszélyeztető negatív hatások megelőzését és a készülék alkotóanyagainak újrahasznosítását, melynek révén jelentős energia- és forrás megtakarítás érhető el. A terméken áthúzott kerekes kuka szimbólum emlékeztet az elektromos háztartási készülékek szelektív hulladékkezelésének szükségességére.

hibaelhárítási útmutató

Hiba	Ok	Megoldás
A keverőegység nem működik.	Nincs áramellátás.	Ellenőrizze, hogy a konyhagép hálózati csatlakozója be van dugva a konnektorba.
A keverőegységet nem lehet behelyezni a nagy sebességű meghajtó nyílásába.	A beállítást segítő ▼ jel nem néz előre.	Helyezze a keverőegységet a nagy sebességű meghajtó nyílására úgy, hogy a késtartón látható ▼ jel előre nézzen. Forgassa el jobbra és egyidejűleg nyomja lefelé, amíg a gép meg nem fogja.
A keverés teljesítménye nem megfelelő.	Nem adott hozzá elég folyadékot. A palack túl lett töltve. Nem keverte elég hosszan.	Adjon hozzá több folyadékot, és kövesse a mellékelt recept előírásait. Ne töltsse fel a 600 ml-es szint felett. 60 másodpercig keverje.
A fagyasztott hozzávalók gyenge összekeverése.	A jeget/ fagyasztott hozzávalókat utoljára öntötte a palackba. Túl sok fagyasztott hozzávalót adott hozzá.	A legjobb keverési teljesítmény elérése érdekében mindig elsőként öntse a palackba a jeget és a fagyasztott hozzávalókat. Egyszerre ne dolgozzon fel 60 g-nál több fagyasztott hozzávalót vagy 3-nál több jégkockát.
A keverék nehezen folyik ki a fedél kiömlőnyílásán.	Az ital túl sűrű.	Hosszabb ideig keverje vagy adjon hozzá több folyadékot.
A keverőegység a késegységnél szivárog.	Hiányzik a tömítés. A tömítés helytelenül lett behelyezve. A tömítés sérült. A palack nincs megfelelően rögzítve a késtartón.	Ellenőrizze, hogy a tömítés megfelelően van-e behelyezve és nem sérült-e. Cseretömítés beszerzéséhez lásd: „szerviz és vevőszolgálat”. Ellenőrizze, hogy a palack megfelelően rögzítve van-e a késtartón.
Ha a fentiek nem segítenek, akkor lásd a „szerviz és vevőszolgálat” fejezetet.		

receptek

Reggeli turmixok

breakfast 2GO (vidd és idd)

1 adag (300 ml)

- 2 jégkocka (40 g)
 - 60 ml főlözött tej
 - 50 g alacsony zsírtartalmú joghurt
 - 50 g 2 cm széles karikákra vágott banán
 - 75 g 2 cm széles szeletekre vágott alma
 - 5 ml búzacsíra
 - 5 ml méz
- 1 A fenti sorrendben öntse a palackba a hozzávalókat. Keverés előtt jól rázza össze a hozzávalókat.
 - 2 Kapcsolja MAX állásba 60 másodpercig. Ellenőrizze, hogy mennyire édes, és szükség esetén adja hozzá a mézet.

mogyorós banános „indítókoktél”

1 adag (250 ml)

- 75 ml félszíros tej
 - 115 g alacsony zsírtartalmú mogyorójoghurt
 - 50 g 2 cm széles karikákra vágott banán
 - 3 db, 1 cm széles szeletekre vágott aszalt sárgabarack
- 1 A fenti sorrendben öntse a palackba a hozzávalókat. Keverés előtt jól rázza össze a hozzávalókat.
 - 2 Kapcsolja MAX állásba 45 másodpercig.

Gyümölcsös turmixok

jeges epres ital

1 adag (250 ml)

- 2 jégkocka (40 g)
 - 70 ml almalé
 - 60 g félbevágott eper
 - 80 g 2 cm széles szeletekre vágott, magozott sárgadinnye
 - 5 ml méz
- 1 A fenti sorrendben öntse a palackba a hozzávalókat.
 - 2 Járassa 5-ször rövid üzemben, majd kapcsolja MAX állásba 45 másodpercig. Ellenőrizze, hogy mennyire édes, és szükség esetén adja hozzá a mézet.

nyári gyümölcs turmix

1 adag (250 ml)

- 50 g fagyasztott nyári gyümölcs keverék
 - 200 ml félszíros tej
- 1 A fenti sorrendben öntse a palackba a hozzávalókat.
 - 2 Kapcsolja MAX állásba 30 másodpercig.

vegyes smoothie

1 adag (250 ml)

- 120 g sárgarépa
 - 70 g alma
 - 75 g narancs (hámozott)
 - 50 ml joghurt
 - 50 ml félszíros tej
- 1 Vágja az almát, a narancsot és a sárgarépát 2 cm-es darabokra.
 - 2 A fenti sorrendben öntse a palackba a hozzávalókat.
 - 3 Járassa 5-ször rövid üzemben, majd kapcsolja Max állásba 45 másodpercig.

Zöldséges turmixok **Fehérje shake**

zöld turmix

1 adag

- 180 g narancslé
- 15 g kelkáposzta
- 2 evőkanál (30 ml) petrezselyem
- 1 evőkanál (15 ml) koriander
- 10–12 mentalevél
- 110 g 2 cm-es szeletekre vágott banán

- 1 A fenti sorrendben öntse a palackba a hozzávalókat.
- 2 Kapcsolja MAX állásba 30 másodpercig.

feketeáfonyás szuperzöld turmix

1 adag

- 60 g fagyasztott feketeáfonya
- 275 ml főlözött tej
- 10 g fehérjepor
- 60 g 2 cm-es szeletekre vágott banán
- 40 g spenót

- 1 A fenti sorrendben öntse a palackba a hozzávalókat.
- 2 Kapcsolja MAX állásba 30 másodpercig.

smaragd turmix

1 adag

- 3 jégkocka (60 g)
- 135 g narancslé
- 45 g joghurt
- 25 g spenótlevél
- 115 g 2 cm-es darabokra vágott ananász

- 1 A fenti sorrendben öntse a palackba a hozzávalókat.
- 2 Kapcsolja MAX állásba 45 másodpercig.

Polski

Przed czytaniem prosimy rozłożyć pierwszą stronę, zawierającą ilustracje

bezpieczeństwo obsługi

- Przeczytać uważnie poniższą instrukcję i zachować na wypadek potrzeby skorzystania z niej w przyszłości.
- Usunąć wszelkie materiały pakunkowe i etykiety.
- Wyłączyć robot kuchenny i wyjąć wtyczkę z gniazda sieciowego:
 - przed przystępowaniem do montażu i demontażu części
 - po użyciu
 - przed przystępowaniem do czyszczenia.
- Nie używać uszkodzonego urządzenia. W razie awarii oddać je do sprawdzenia lub naprawy (zob. ustęp pt. „serwis i punkty obsługi klienta”).
- Nigdy nie stosować niezatwierdzonych przez firmę nasadek.
- Włączonego urządzenia nie należy pozostawiać bez nadzoru.
- Przed zdjęciem bidonu z gniazda obrotów wysokich należy zaczekać, aż ostrza całkowicie się zatrzymają.
-  **Bidon przeznaczony jest wyłącznie do składników zimnych. Nie należy w nim rozdrabniać składników gorących.**

● **RYZIKO POPARZENIA:**

- urządzenia można także używać do przygotowywania zup. Przed nalaniem składników płynnych do bidonu oraz przed miksowaniem składniki należy zawsze ostudzić do temperatury pokojowej.
- Z bidonu nigdy nie pić napojów gorących.
- Aby możliwe było picie przez otwór w pokrywce, napój musi być dobrze zmiksowany. Osiągnięcie żądanych wyników może wymagać kilku prób, szczególnie gdy używane są niedojrzałe lub twarde składniki, ponieważ część z nich może nie zostać zmiksowana do końca.
- Nie dotykać ostrzy noży. Zespół ostrzy należy przechowywać w miejscu niedostępnym dla dzieci.
- Wyjmując i zakładając zespół ostrzy, należy zachować ostrożność. Podczas mycia nie dotykać krawędzi tnących.
- Nie miksować składników mrożonych ani kostek lodu na sucho.
- Nie miksować składników suchych (np. przypraw korzennych, orzechów) ani nie uruchamiać pustego blendera.
- Nie używać blendera jako pojemnika do przechowywania.
- Niektóre płyny powiększają swoją objętość lub pienią się podczas miksowania (np. mleko), dlatego należy sprawdzać, czy zespół ostrzy

jest prawidłowo założony i nie przepełniać bidonu.

- Długi okres użytkowania blendera można uzyskać, nie używając go przez okres dłuższy niż 60 sekund ciągłej pracy.
- Nie mieszać składników, które zbryliły się podczas zamrażania. Przed umieszczeniem ich w bidonie należy je pokruszyć.
- Podczas miksowania nigdy nie przekraczać oznaczonej na bidonie maksymalnej pojemności (600 ml).
- W blenderze stosować należy wyłącznie zespół ostrzy załączony w zestawie.
- Nigdy nie zakładać zespołu ostrzy na gnieździe obrotów wysokich bez założonego bidonu blendera.
- Zdejmując blender z podstawy zasilającej:
 - poczekać, aż ostrza całkowicie się zatrzymają;
 - zachować ostrożność, by przez przypadek nie odkręcić bidonu blendera od zespołu ostrzy.
- Niezgodne z przeznaczeniem użycie blendera może spowodować urazy. Dodatkowe informacje na temat bezpieczeństwa znajdują się w instrukcji obsługi robota kuchennego, do którego przeznaczona jest nasadka.

- Urządzenie spełnia wymogi rozporządzenia Wspólnoty Europejskiej nr 1935/2004 dotyczącego materiałów i wyrobów przeznaczonych do kontaktu z żywnością.

Blender umożliwia przygotowywanie smacznych i pożywnych napojów na zimno. Dzięki pokrywce z otworem do picia można go z łatwością używać jako bidonu sportowego.

Na końcu instrukcji obsługi znajduje się wybór przepisów. Do przygotowywania napojów można stosować różne połączenia owoców, jogurtów (zarówno świeżych, jak i mrożonych), lodów, soków, mleka i lodu w kostkach.

przed pierwszym użyciem

- Umyć części (zob. ustęp pt. „konserwacja i czyszczenie”).

oznaczenia

- ① pokrywka z otworem do picia × 2
- ② bidon sportowy × 2
- ③ pierścień uszczelniający
- ④ zespół ostrzy
- ⑤ obsada ostrzy

montaż blendera

(A → C)

- 1 W bidonie umieścić składniki (napełniając go do oznaczonego na bidonie poziomu 600 ml).
- Najlepsze wyniki daje dodawanie lodu i składników mrożonych zawsze jako pierwszych.
- Dodając składniki mrożone (tj. mrożone owoce, jogurt, lody czy kostki lodu), nie miksować więcej niż 60 g składników mrożonych lub 3 kostki lodu.

- Nie miksować mrożonych składników na sucho.
- 2 Pierścień uszczelniający ③ założyć na zespół ostrzy ④, zwracając uwagę na to, by uszczelka została poprawnie włożona w rowki.
 - Jeżeli uszczelka będzie uszkodzona lub zostanie niepoprawnie założona, składniki będą wyciekać.
 - 3 Trzymając za spód zespołu ostrzy ④, nałożyć zespół na bidon (ostrzami w dół).
 - 4 Przykręcić obsadę ostrzy ⑤ do bidonu – przekręcić ją w kierunku zgodnym z ruchem wskazówek zegara, aby ją zablokować.
 - Potrząsnąć bidonem, aby rozprowadzić składniki.

użytkowanie blendera (D → E)

- 1 Zdjąć osłonę gniazda obrotów wysokich.
- 2 Zamocować blender na gnieździe obrotów wysokich – symbol wyrównania ▼ na obsadzie ostrzy powinien być skierowany do przodu. Przekręcić zgodnie z ruchem wskazówek zegara, jednocześnie naciskając do chwili, aż nasadka zaskoczy. Następnie dalej przekręcać w kierunku zgodnym z ruchem wskazówek zegara, aż nasadka zablokuje się w odpowiednim miejscu.

Prędkość	Maks. czas pracy
Max	60 sekund

- Urządzenie powinno mieszać składniki aż do uzyskania przez nie odpowiedniej konsystencji.

po zakończeniu miksowania **(F)**

- 1 Po uzyskaniu żądanej konsystencji przesunąć regulator do pozycji „O” (wyłączony).
- 2 Trzymając obsadę ostrzy, przekręcić nasadkę w kierunku przeciwnym do ruchu wskazówek zegara, aby zwolnić blender. Następnie zdjąć blender, przytrzymując go obiema rękami.
- 3 Odwrócić bidon do góry nogami i odkręcić obsadę z zespołem ostrzy.

użytkowanie pokrywki z otworem do picia **(G)**

- 1 Nałożyć pokrywkę i przekręcić ją w kierunku zgodnym z ruchem wskazówek zegara, aż się zablokuje.
- 2 Aby napić się z bidonu, wystarczy otworzyć zakrywkę otworu w pokrywce. Napój można pić prosto z bidonu.

wskazówki

- Napełnienie bidonu do maksymalnej pojemności (600 ml) daje ok. dwie porcje napoju.
- Jeżeli napój nie ma zostać skonsumowany natychmiast po przygotowaniu, należy go przechowywać w lodówce.
- Aby możliwe było picie przez otwór w pokrywce, napój powinien być wystarczająco rzadki. Rzadszą konsystencję można uzyskać, dodając większą ilość składników płynnych.
- Po uzyskaniu żądanej konsystencji napoju miksowanie można kontynuować, używając trybu pracy przerywanej „P”, aby dobrze wymieszać wszystkie składniki. Przycisk „P” umożliwi pracę w trybie przerywanym i pozwala kontrolować konsystencję napoju.
- Po wymieszaniu składników konsystencja niektórych napojów pozostaje niejednorodna ze względu na znajdujące się w składnikach nasiona lub włókna.
- Składniki niektórych napojów mogą po odstawieniu ponownie się rozdzielić, dlatego napoje te najlepiej wypijać od razu. Napoje, których składniki rozdzieliły się, należy przed wypiciem wymieszać.
- Gdy na bidon założona jest pokrywka z otworem do picia, powinien on zawsze znajdować się w pozycji pionowej.

konserwacja i czyszczenie

- Przed przystąpieniem do czyszczenia blender należy wyłączyć, wyjąć wtyczkę z gniazda sieciowego i rozmontować urządzenie.
- Po użyciu natychmiast umyć.
- Nie dopuścić, by składniki zaschły na obsadzie z zespołem ostrzy, ponieważ utrudnia to czyszczenie.

zespół ostrzy (I)

- Odkręcić obsadę z zespołem ostrzy od bidonu. Następnie wyjąć zespół ostrzy.

- **Wyjmując zespół ostrzy z podstawy, należy zachować ostrożność.**

- 1 Zdjąć i wypluć pierścien uszczelniający.
- 2 Nie dotykać noży – są bardzo ostre. Oczyścić je szczoteczką i gorącą wodą z płynem do naczyń, a następnie dokładnie opłukać pod bieżącą wodą.





Nie zanurzać zespołu ostrzy w wodzie.

- 3 Pozostawić zespół ostrzy do wyschnięcia do góry nogami, w miejscu niedostępnym dla dzieci.

pozostałe elementy

Umyć ręcznie, opłukać czystą wodą i wysuszyć.

(H) Poniższa tabela pokazuje, które elementy można myć w zmywarce do naczyń.

Element	Można myć w zmywarce
	✓
	x
	x
	✓
	✓

serwis i punkty obsługi klienta

- W razie wszelkich problemów z obsługą nasadki przed zwróceniem się o pomoc należy zapoznać się ze wskazówkami w części pt.: „rozwiązywanie problemów” w instrukcji obsługi urządzenia lub odwiedzić stronę internetową www.kenwoodworld.com.
- Prosimy pamiętać, że niniejszy produkt objęty jest gwarancją, która spełnia wszystkie wymogi prawne dotyczące wszelkich istniejących praw konsumenta oraz gwarancyjnych w kraju, w którym produkt został zakupiony.

- W razie wadliwego działania produktu marki Kenwood lub wykrycia wszelkich usterek prosimy przesłać lub dostarczyć urządzenie do autoryzowanego punktu serwisowego firmy KENWOOD. Aktualne informacje na temat najbliższych punktów serwisowych firmy KENWOOD znajdują się na stronie internetowej firmy, pod adresem www.kenwoodworld.com lub adresem właściwym dla danego kraju.
- Zaprojektowała i opracowała firma Kenwood w Wielkiej Brytanii.
- Wyprodukowano w Chinach.



**WAŻNE INFORMACJE
DOTYCZĄCE PRAWDŁOWEGO
USUWANIA PRODUKTU,
ZGODNEGO Z WYMOGAMI
DYREKTYWY WSPÓLNOTY
EUROPEJSKIEJ W SPRAWIE
ZUŻYTEGO SPRZĘTU
ELEKTRYCZNEGO I
ELEKTRONICZNEGO (WEEE)**

Po zakończeniu okresu użytkowania produktu nie wolno wyrzucać razem z innymi odpadami komunalnymi. Należy go dostarczyć do prowadzonego przez władze miejskie punktu zajmującego się segregacją odpadów lub zakładu oferującego tego rodzaju usługi. Osobne usuwanie sprzętu AGD pozwala uniknąć szkodliwego wpływu na środowisko naturalne i zdrowie ludzkie, wynikającego z nieodpowiedniego usuwania tego rodzaju sprzętu, oraz umożliwia odzyskiwanie materiałów, z których sprzęt ten został wykonany, a w konsekwencji znaczną oszczędność energii i zasobów naturalnych. O konieczności osobnego usuwania sprzętu AGD przypomina umieszczony na produkcie symbol przekreślonego pojemnika na śmieci.

rozwiązywanie problemów

Problem	Przyczyna	Rozwiązanie
Blender nie działa.	Brak zasilania.	Sprawdzić, czy wtyczka robota kuchennego jest podłączona do prądu.
Nie można zamocować blendera na gnieździe obrotów wysokich.	Ułatwiający wyrównanie symbol ▼ nie jest skierowany do przodu.	Zamocować blender na gnieździe obrotów wysokich – symbol wyrównania ▼ na obsadzie ostrzy powinien być skierowany do przodu. Przekręcić zgodnie z ruchem wskazówek zegara, jednocześnie naciskając, aby nasadka zaskoczyła.
Niezadowalające wyniki miksowania.	Nie dodano wystarczającej ilości płynu. Bidon jest przepełniony. Zbyt krótki czas miksowania.	Dodać więcej składników płynnych i stosować się do załączonych przepisów. Nie napełniać powyżej oznaczenia 600 ml. Miksować przez 60 sekund.
Składniki mrożone są źle miksowane.	Lód/składniki mrożone zostały dodane do bidonu jako ostatnie. Dodano zbyt dużą ilość składników mrożonych.	Najlepsze wyniki daje dodawanie lodu i składników mrożonych do bidonu zawsze jako pierwszych. Nie miksować więcej niż 60 g składników mrożonych lub nie więcej niż 3 kostki lodu.
Nalewanie przez dziobek pokrywki jest trudne.	Napój jest zbyt gęsty.	Miksować dłużej lub dodać większą ilość składników płynnych.

rozwiązywanie problemów

Problem	Przyczyna	Rozwiązanie
Zawartość blendera wycieka poprzez zespół ostrzy.	Nie została założona uszczelka. Uszczelka została założona nieprawidłowo. Uszczelka jest uszkodzona.	Sprawdzić, czy uszczelka została prawidłowo założona i czy nie jest uszkodzona Informacje na temat tego, gdzie można zakupić zapasową uszczelkę, znajdują się w części pt. „serwis i punkty obsługi klienta”.
	Bidon nie został wystarczająco mocno dokręcony do obsady ostrzy.	Sprawdzić, czy bidon jest prawidłowo zamocowany na obsadzie ostrzy.
Jeżeli żadna z powyższych czynności nie rozwiązuje problemu, należy zastosować się do wskazówek podanych w części pt. „serwis i punkty obsługi klienta”.		

przepisy

Koktajle śniadaniowe

śniadanie 2GO

1 porcja (300 ml)

- 2 kostki lodu (40 g)
- 60 ml odtłuszczonego mleka
- 50 g niskotłuszczowego jogurtu
- 50 g banana, pokrojonego na 2-centymetrowe plasterki
- 75 g jabłka, pokrojonego w 2-centymetrowe kawałki
- 5 ml kiełków pszenicy
- 5 ml płynnego miodu

- 1 Składniki umieścić w bidonie w kolejności podanej powyżej. Przed rozpoczęciem miksowania dobrze wstrząsnąć.
- 2 Na 60 sekund włączyć urządzenie na prędkość MAX. Sprawdzić, czy napój jest wystarczająco słodki, a w razie potrzeby dodać miód.

koktajl orzechowo-bananowy

1 porcja (250 ml)

- 75 ml półtłustego mleka
- 115 g jogurtu orzechowego o niskiej zawartości tłuszczu
- 50 g banana, pokrojonego w 2-centymetrowe plasterki
- 3 gotowe do spożycia suszone morele, pokrojone na 1-centymetrowe kawałki

- 1 Składniki umieścić w bidonie w kolejności podanej powyżej. Przed rozpoczęciem miksowania dobrze wstrząsnąć.
- 2 Na 45 sekund włączyć urządzenie na prędkość MAX.

Koktajle owocowe

mrożona sensacja truskawkowa

1 porcja (250 ml)

- 2 kostki lodu (40 g)
- 70 ml soku jabłkowego
- 60 g truskawek, przekrojonych na pół, z usuniętymi szypułkami
- 80 g kantalupa, pokrojonego na 2-centymetrowe kawałki, z usuniętymi pestkami
- 5 ml płynnego miodu

- 1 Składniki umieścić w bidonie w kolejności podanej powyżej.
- 2 Pięć razy nacisnąć przycisk trybu pracy przerywanej, a następnie przełączyć na prędkość MAX i miksować przez 45 sekund. Sprawdzić, czy napój jest wystarczająco słodki, a w razie potrzeby dodać miód.

koktajl z owoców letnich

1 porcja (250 ml)

- 50 g mrożonych mieszanych owoców jagodowych i innych dojrzewających latem
- 200 ml półtłustego mleka

- 1 Składniki umieścić w bidonie w kolejności podanej powyżej.
- 2 Na 30 sekund włączyć urządzenie na prędkość MAX.

smoothie mieszany

1 porcja (250 ml)

- 120 g marchewki
- 70 g jabłka
- 75 g pomarańczy (obranej ze skórki)
- 50 ml jogurtu
- 50 ml mleka półtłustego

- 1 Jabłko, pomarańczę i marchewkę pokroić na 2-centymetrowe kawałki.
- 2 Składniki umieścić w bidonie w kolejności podanej powyżej.
- 3 Pięć razy nacisnąć przycisk trybu pracy przerywanej,

a następnie przełączyć na prędkość MAX i miksować przez 45 sekund.

Koktajle z warzyw

smoothie zielony

1 porcja

- 180 g soku pomarańczowego
- 15 g jarmużu
- 2 łyżki (30 ml) natki pietruszki
- 1 łyżka (15 ml) kolendry
- 10-12 listków mięty
- 110 g bananów, pokrojonych na 2-centymetrowe plasterki

- 1 Składniki umieścić w bidonie w kolejności podanej powyżej.
- 2 Na 30 sekund włączyć urządzenie na prędkość MAX.

smoothie szmaragdowy

1 porcja

- 3 kostki lodu (60 g)
- 135 g soku pomarańczowego
- 45 g jogurtu
- 25 g szpinaku
- 115 g ananasa, pokrojonego na 2-centymetrowe kawałki

- 1 Składniki umieścić w bidonie w kolejności podanej powyżej.
- 2 Na 45 sekund włączyć urządzenie na prędkość MAX.

Koktajl proteinowy

superzielony koktajl jagodowy

1 porcja

- 60 g mrożonej borówki amerykańskiej
- 275 ml mleka odtłuszczonego
- 10 g odżywki proteinowej w proszku
- 60 g bananów, pokrojonych na 2-centymetrowe plasterki
- 40 g szpinaku

- 1 Składniki umieścić w bidonie w kolejności podanej powyżej.
- 2 Na 30 sekund włączyć urządzenie na prędkość MAX.

Русский

См. иллюстрации на передней странице

Меры безопасности

- Внимательно прочтите и сохраните эту инструкцию.
- Распакуйте изделие и снимите все упаковочные ярлыки.
- Выключите кухонную машину и отключите ее от сети.
 - перед установкой и снятием,
 - по окончании использования,
 - перед очисткой.
- Использовать неисправный электроприбор запрещается. Сдайте его в мастерскую для проверки и ремонта в соответствии с указаниями раздела «Техническое обслуживание».
- Запрещается использовать нештатные принадлежности.
- Запрещается оставлять работающий электроприбор без присмотра.
- Следует всегда дождаться полной остановки ножевого блока, прежде чем снять бутылку с высокоскоростного гнезда.
-  **Бутылка подходит исключительно для холодных продуктов. Обрабатывать горячие продукты запрещено.**

- **РИСК ОЖОГА:** Насадку также можно использовать для приготовления супов. Перед тем, как заливать жидкости в бутылку, или перед смешиванием им нужно дать остыть до комнатной температуры.
- Никогда не пейте горячие напитки из чаши блендера.
- Не снимая крышку можно пить только хорошо размешанные напитки. Возможно, для достижения желаемого результата придется немного попрактиковаться при обработке твердых продуктов или незрелых плодов. В этом случае в готовой смеси возможно присутствие необработанных частиц продуктов.
- Не прикасайтесь к острым кромкам ножей. Не допускайте, чтобы дети имели доступ к ножевому блоку.
- Соблюдайте осторожность при обращении с блоком ножей. Во время очистки не прикасайтесь к заточенным кромкам ножей.
- Не смешивайте мороженые ингредиенты или кусочки льда без добавления воды.
- Запрещается смешивать сухие продукты (специи, орехи и т.д.), а также включать блендер, если он пуст.

- Не используйте блендер как контейнер для хранения.
- Некоторые жидкости (например, молоко) при перемешивании увеличиваются в объеме и образуют пену, поэтому в случае их использования не превышайте допустимый объем и убедитесь в правильной установке блока ножей.
- Для продления срока службы блендера не включайте прибор более, чем на 60 секунд.
- Никогда не перемешивайте замороженные ингредиенты, которые превратились в твердую массу в процессе хранения в холодильнике. Разбейте на кусочки перед добавлением в бутылку.
- Никогда не превышайте максимальную норму загрузки (600 мл), отмеченную на бутылке.
- Блендер разрешается использовать только с поставляемым в комплекте ножевым блоком.
- Никогда не устанавливайте ножевой блок на высокоскоростное гнездо, не установив сначала бутылку блендера.
- При снятии блендера с блока электродвигателя необходимо:
 - дождаться полной остановки ножей;
 - следить за тем, чтобы случайно не открутить бутылку блендера с ножевого блока.

- Несоблюдение правил техники безопасности при пользовании блендером может стать причиной несчастного случая.

Дополнительные инструкции по безопасности содержатся в основном “Руководстве по использованию кухонной машины”.

- Прибор соответствует Директиве ЕС 1935 / 2004 о материалах и изделиях, предназначенных для контакта с пищевыми продуктами.

Блендер можно использовать для приготовления вкусных и питательных холодных напитков. Крышка-диспенсер превращает его в удобную спортивную питьевую бутылку.

На обратной стороне инструкции вы найдете несколько рецептов.

Можно смешивать разные фрукты, йогурты (свежие и замороженные), мороженое, кубики льда, соки и молоко.

перед первым использованием

- Промойте детали, следуя указаниям раздела «Уход и очистка».

ОСНОВНЫЕ КОМПОНЕНТЫ

- ① крышка-диспенсер
× 2
- ② спортивная бутылка
× 2
- ③ уплотнительное кольцо
- ④ ножевой блок
- ⑤ держатель ножевого блока

Сборка приставки – блендера (A → C)

- 1 Поместите ингредиенты в бутылку до отметки 600 мл.
 - Для наилучших результатов смешивания всегда сначала добавляйте в бутылку лед/мороженые ингредиенты.
 - Добавляя мороженые ингредиенты (то есть мороженые фрукты, йогурт, мороженое или лед), не смешивайте более 60 г или 3 х ледяных кубиков за раз.
 - Не смешивайте мороженые ингредиенты без добавления жидкости.
- 2 Подсоедините уплотнительное кольцо ③ к ножевому блоку ④, правильно расположив кольцо в пазе.

- Если уплотнительное кольцо имеет повреждения или было установлено неправильно, это может привести к протеканию.
- 3 Возьмите ножевой блок ④ дном вверх и опустите в бутылку ножами вниз.
 - 4 Прикрутите держатель ножевого блока ⑤ к бутылке и поверните по часовой стрелке до фиксации.
- Встряхните, чтобы распределить ингредиенты.

Как пользоваться насадкой - блендером (D→E)

- 1 Снимите заглушку с высокоскоростного гнезда.
- 2 Установите блендер на высокоскоростное гнездо так, чтобы значок ▼ на держателе ножа был направлен вперед. Поверните по часовой стрелке и в то же время подтолкните блендер вниз так, чтобы он присоединился к высокоскоростному гнезду. Затем снова поверните по часовой стрелке до фиксации насадки.

Скорость	Макс. время работы
Макс.	60 сек

- Продукты следует перемешивать до получения однородной смеси.

После смешивания (F)

- 1 По достижении желаемой консистенции поверните регулятор скорости в положение '0' (выкл.).
- 2 Придерживая держатель ножа, поверните его против часовой стрелки до отсоединения блендера. Затем снимите блендер, придерживая его обеими руками.
- 3 Поверните бутылку вниз дном и открутите ножевой блок.

Как пользоваться крышкой для питья (G)

- 1 Установите на кружку крышку и зафиксируйте ее поворотом по часовой стрелке.
- 2 Перед употреблением приготовленного напитка, достаточно открыть колпачок на крышке. Напиток можно пить непосредственно из бутылки.

Полезные советы

- Обратите внимание, что максимальная норма загрузки (600 мл) рассчитана примерно на 2 порции.
- До употребления приготовленного напитка его следует держать в холодильнике.
- Напиток должен быть достаточно жидким для того, чтобы пить прямо из крышки. Чтобы снизить густоту, добавьте жидкости.
- По достижении необходимой консистенции напитка вы можете воспользоваться импульсным режимом 'P' для полного перемешивания всех ингредиентов. Воспользуйтесь настройкой 'P' (импульсный режим) для попеременного включения и выключения режима для контроля за текстурой напитка.
- Не все напитки после смешивания оказываются однородными по причине присутствия в них семян или волокон продуктов.
- Некоторые напитки после отстаивания дают осадок, поэтому лучше употреблять их непосредственно после приготовления. В случае образования осадка напиток перед употреблением следует перемешать.
- Держите бутылку в вертикальном положении, когда она закрыта крышкой-диспенсером.

Уход и очистка

- Перед очисткой выключите электроприбор, отсоедините вилку от электросети и разберите прибор.
- После использования немедленно вымойте.
- Не допускайте высыхания остатков пищи на ножевом блоке, поскольку это затруднит мытье.

Ножевой блок (I)

- Открутите ножевой блок от бутылки. Затем выньте ножевую секцию.
- **Соблюдайте меры предосторожности, извлекая ножевой блок из основания чаши.**
 - 1 Снимите и вымойте уплотнительное кольцо.
 - 2 Не прикасайтесь к острым ножам - промойте их с помощью щетки горячей водой с мылом, а затем тщательно ополосните под краном. **Не погружайте ножевой блок в воду.**
 - 3 Оставьте просохнуть в перевернутом положении в месте, недоступном детям.

Другие компоненты

Мыть вручную, прополоскать чистой водой и высушить.

(H) В таблице показано, какие компоненты можно мыть в посудомоечной машине.

Компонент	Можно мыть в посудомоечной машине
	✓
	✗
	✗
	✓
	✓

Обслуживание и забота о покупателях

- Если в работе прибора возникли какие-либо неполадки, перед обращением в службу поддержки прочтите раздел «Таблица поиска и устранения неисправностей» в данном руководстве или зайдите на сайт www.kenwoodworld.com.
- Помните, что на прибор распространяется гарантия, отвечающая всем законным положениям относительно существующей гарантии и прав потребителя в той стране, где прибор был приобретен.
- При возникновении неисправности в работе прибора Kenwood или при обнаружении каких-либо дефектов, пожалуйста, отправьте или принесите прибор в авторизированный

сервисный центр KENWOOD. Актуальные контактные данные сервисных центров KENWOOD вы найдете на сайте www.kenwoodworld.com или на сайте для вашей страны.

- Спроектировано и разработано компанией Kenwood, Соединенное Королевство.
- Сделано в Китае.



ВАЖНАЯ ИНФОРМАЦИЯ ПО ПРАВИЛЬНОЙ УТИЛИЗАЦИИ ИЗДЕЛИЯ СОГЛАСНО ДИРЕКТИВЕ ЕС ПО УТИЛИЗАЦИИ ЭЛЕКТРИЧЕСКОГО И ЭЛЕКТРОННОГО ОБОРУДОВАНИЯ (WEEE)

По истечении срока службы изделие нельзя выбрасывать как бытовые (городские) отходы.

Изделие следует передать в специальный коммунальный пункт раздельного сбора отходов, местное учреждение или в предприятие, оказывающее подобные услуги. Отдельная утилизация бытовых приборов позволяет предотвратить возможные негативные последствия для окружающей среды и здоровья, которыми чревата ненадлежащая утилизация, и позволяет восстановить материалы, входящие в состав изделий, обеспечивая значительную экономию энергии и ресурсов. В качестве напоминания о необходимости отдельной утилизации бытовых приборов на изделие нанесен знак в виде перечеркнутого мусорного бака на колесах.

Таблица поиска и устранения неисправностей

Проблема	Причина	Решение
Блендер не работает	Нет питания	Проверьте, включена ли кухонная машина в сеть.
Невозможно подсоединить блендер к высокоскоростному гнезду.	Значок ▼ указывающий на правильное совмещение, не направлен вперед.	Установите блендер на высокоскоростное гнездо так, чтобы значок ▼ на держателе ножа был направлен вперед. Поверните по часовой стрелке и одновременно подтолкните его вниз до соединения.
Блендер плохо смешивает.	Добавлено недостаточно жидкости.	Добавьте побольше жидкости и следуйте приложенным рецептам.
	Перенаполнение бутылки.	При заполнении не превышайте отметку в 600 мл.
	Недостаточное время обработки.	Обрабатывайте в течение 60 секунд.
Плохо обработаны мороженые ингредиенты.	Лед/мороженые ингредиенты добавлены в бутылку последними.	Для наилучшего смешивания всегда сначала добавляйте в бутылку лед/ мороженые ингредиенты.
	Добавлено слишком много мороженных ингредиентов.	Не обрабатывайте более 60 мг мороженных ингредиентов или более 3 х ледяных кубиков за раз.
Жидкость плохо выливается из носика крышки.	Слишком густая консистенция напитка.	Обрабатывайте дольше или добавьте больше жидкости.

Проблема	Причина	Решение
Протечка блендера по месту ножевого блока.	Нет уплотнительного кольца. Уплотнительное кольцо установлено неправильно. Повреждение уплотнительного кольца. Бутылка недостаточно плотно соединена с держателем ножа.	Проверьте, правильно ли установлено уплотнительное кольцо и нет ли в нем повреждения. Для замены уплотнительного кольца см. "Обслуживание и забота о покупателях". Проверьте, правильно ли бутылка соединена с держателем ножа.
Если проблема остается, несмотря на предложенные решения, см. "Обслуживание и забота о покупателях".		

Рецепты

Смеси для завтрака

«Завтрак с собой»

1 порция (300 мл)

- 2 кубика льда (40 г)
- 60 мл снятого молока
- 50 г йогурта низкой жирности
- 50 г бананов, нарезанных 2-сантиметровыми дольками
- 75 г яблок, нарубленных 2-сантиметровыми ломтиками
- 5 мл пророщенной пшеницы
- 5 мл жидкого чистого меда

- 1 Поместите ингредиенты в бутылку в указанном порядке. Перед смешиванием как следует встряхните.
- 2 Установите переключатель на 60 секунд в режиме MAX. Проверьте, насколько сладок напиток и при необходимости добавьте меда.

Орехово-банановая смесь

1 порция (250 мл)

- 75 мл нежирного молока
- 115 г фундукового йогурта низкой жирности
- 50 г бананов, нарезанных 2-сантиметровыми дольками
- 3 нарубленных 1-сантиметровыми кусочками сушеных абрикоса без косточек

- 1 Поместите ингредиенты в бутылку в указанном порядке. Перед смешиванием как следует встряхните.
- 2 Установите переключатель на 45 секунд в режиме MAX.

Фруктовые коктейли

Клубника со льдом

сенсация

1 порция (250 мл)

- 2 кубика льда (40 г)
 - 70 мл яблочного сока
 - 60 г клубники, очищенной и разрезанной пополам
 - 80 г мускусной дыни, очищенной от семян и нарезанной 2-сантиметровыми дольками
 - 5 мл чистого жидкого меда
- 1 Поместите ингредиенты в бутылку в указанном порядке.
 - 2 Обработайте 5 раз в импульсном режиме, затем переключите на режим МАХ в течение 45 секунд. Проверьте, насколько сладок напиток и при необходимости добавьте меда.

Летний фруктовый коктейль

1 порция (250 мл)

- 50 г мороженой смеси летних фруктов
 - 200 мл нежирного молока
- 1 Поместите ингредиенты в бутылку в указанном порядке.
 - 2 Установите переключатель на 30 секунд в режиме МАХ.

Микс смузи

1 порция (250 мл)

- 120 г моркови
 - 70 г яблока
 - 75 г апельсина (очищенного)
 - 50 мл йогурта
 - 50 мл полуобезжиренного молока
- 1 Нарезьте яблоко, апельсин и морковь на кусочки по 2 см.
 - 2 Добавьте ингредиенты в бутылку в указанном порядке.
 - 3 Обработайте 5 раз в импульсном режиме, затем включите режим Мах на 45 секунд.

Овощные коктейли

зеленый смузи

1 порция

- 180 гр апельсинового сока
 - 15 гр капусты кале
 - 2 ст. л. (30 мл) петрушки
 - 1 ст. л. (15 мл) кориандра
 - 10 -12 листочков мяты
 - 110 гр банана, нарезанного ломтиками по 2 см
- 1 Поместите ингредиенты в бутылку в указанном порядке.
 - 2 Установите переключатель на 30 секунд в режиме МАХ.

изумрудный смузи

1 порция

3 кубика льда (60 г)

135 г апельсинового сока

45 г йогурта

25 г листьев шпината

115 г ананаса, нарезанного
кусочками по 2 см

- 1 Поместите ингредиенты в бутылку в указанном порядке.
- 2 Установите переключатель на 45 секунд в режиме MAX.

Белковый (протеиновый) шейк

черничный шейк супергринс

1 порция

60 гр на мороженной
черники

275 мл обезжиренного
молока

10 гр белкового
(протеинового) порошка

60 гр банана, нарезанного
ломтиками по 2 см

40 гр шпината

- 1 Поместите ингредиенты в бутылку в указанном порядке.
- 2 Установите переключатель на 30 секунд в режиме MAX.

Қазақша

Алдыңғы беттегі суреттерді жазыңыз

қауіпсіздік

- Осы нұсқаулықтарды мұқият оқыңыз және келешекте пайдалануға сақтаңыз.
- Барлық орауышты және белгілерін алып тастаңыз.
- Асүй құрылғысын өшіріп ажыратыңыз:
 - бөліктерін салмас және алып тастамас бұрын
 - қолданғаннан кейін
 - тазаламас бұрын.
- Зақымдалған құралды ешқашан қолданбаңыз. Оны тексертіңіз немесе жөндетіңіз: «Қызмет көрсету және тұтынушыларға күтім көрсету» бөлімін қараңыз.
- Рұқсат етілмейтін тіркемені ешқашан қолданбаңыз.
- Құрылғыны ешқашан қараусыз қалдырмаңыз.
- Жоғары жылдамдықты шығыстан бөтелкені алу алдында үнемі алмастарының толығымен тоқтауын күтіңіз.
-  **Бөтелке тек қана салқын ингредиенттермен қолдануға ыңғайлы. Ыстық ингредиенттерді өңдемеңіз.**
- **КҮЙІП ҚАЛУ ҚАУПІ:** Құралды сорпа жасауға да пайдалануға болады. Сұйықтықты бөтелкеге құю немесе араластыру алдында бөлме температурасына дейін салқындату керек.

- Бөтелкеден ешбір ыстық сұйықтықты ішпеңіз.
- Қақпақтан ішкен кезде, сусын қою болатындықтан абайлаңыз. Қалаған нәтижеге қол жеткізу үшін кейбір тәжірибенің қажет болуы мүмкін, әсіресе, қатты немесе пісіп кеткен тағамдарды өңдеген кезде, ингредиенттерінің өңделмей қалуын байқауыңыз мүмкін.
- Өткір алмастарын ұстамаңыз. Алмас бөлігін балалардан алыс ұстаңыз.
- Алмас жинағын ұстаған кезде әрқашан абай болыңыз және тазалаған кезде алмастың кесетін шетін ұстаңыз.
- Мұздатылған ингредиенттерді немесе мұз кубиктерін сұйықтықсыз араластырмаңыз.
- Құрғақ ингредиенттерді ешқашан араластырмаңыз (мыс., дәмдеуіштер, жаңғақтар) немесе блендерді бос іске қоспаңыз.
- Блендерді сақтау контейнері ретінде қолданбаңыз.
- Кейбір сұйықтықтардың мыс., сүттің араластырған кезде көлемі артады және көпіршіктенеді, сондықтан шамадан тыс толтырмаңыз және алмас жинағының дұрыс салынуын қамтамасыз етіңіз.
- Блендердің ұзақ уақыт жұмыс істеуін қамтамасыз ету үшін, оны ешқашан 60 секундтан ұзақ уақытқа іске қоспаңыз.

- Мұздатқан кезде қатты массаны түзетін тағамды ешқашан араластырмаңыз, оны бөтелкеге салмас бұрын бөліңіз.
- Ешқашан бөтелкеде көрсетілген максималды көлемнен (600мл) артық араластырмаңыз.
- Алмас жинағы берілген блендерді ғана қолданыңыз.
- Алмас бөлігін блендер бөтелкесін бекітпей ешқашан жоғары жылдамдықты шығысқа бекітпеңіз.
- Блендерді қуат бөлігінен алған кезде:
 - алмастар толығымен тоқтағанша күтіңіз;
 - блендер бөтелкесін алмас бөлігінен кездейсоқ шешпеңіз.
- Блендерді дұрыс қолданбау зақым келтіруі мүмкін.

Қосымша қауіпсіздік нұсқауларын асүй машинасының негізгі нұсқау кітапшасынан қараңыз.

- Бұл құрылғы тағаммен бірге қолданылатын материалдар мен заттар бойынша 1935/2004 ЕС ережесіне сай келеді.

Блендерді дәмді және құнарлы салқын сусындарды жасау үшін қолдануға болады. Құю қақпағы бокалды спорт бөтелкесіне оңай түрлендіруге болатынын білдіреді.

Рецепттердің таңдауын нұсқаулардың соңынан табуға болады. Жеміс пен йогурт қосылымын (екеуі де балғын және мұздатылған), балмұздақты, мұз кесектерін, шырынды және сүтті қолдануға болады.

алғаш рет қолданбас бұрын

- Бөліктерін жуыңыз: «күтім және тазалау» бөлімін қараңыз.

перне

- ① құю қақпағы × 2
- ② спорт бөтелкесі × 2
- ③ тығыздауыш дөңгелек
- ④ алмас бөлігі
- ⑤ алмас тұтқасы

блендер

саптамасын

жинақтау үшін

(A → C)

- 1 Бөтелкеге ингредиенттерді 600 мл деңгей белгісіне дейін қосыңыз.
 - Жақсы араластыру үшін мұз/қатырылған ингредиенттерді үнемі бөтелкеге қосыңыз.
 - Қатырылған ингредиенттерді (қатырылған жеміс, йогурт, балмұздақ немесе мұз) қосқан кезде 60 г-нан аса немесе 3 мұз кубигін араластыруға болмайды.
 - Қатырылған ингредиенттерді сұйықтықсыз араластыруға болмайды.
- 2 Тығыздауыш дөңгелекті ③ алмас бөлігіне салыңыз ④, тығыздауыштың ойық аймаққа дұрыс салынған қамтамасыз етіңіз.
 - Тығыздауыш зақымдалған немесе дұрыс салынбаған болса, ағу орын алады.
- 3 Алмас бөлігінің ④ астын ұстап түсіріңіз, оны алмастарын төмен қаратып бөтелкеге дейін түсіріңіз.
- 4 Алмас тұтқасын ⑤ бөтелкеге бұрап салып, құлыптау үшін сағат тілімен бұраңыз.
- Ингредиенттерді майдалау үшін шайқаңыз.

Блендер

саптамасын

пайдалану үшін

(D → E)

- 1 Жоғары жылдамдықты шығыс қақпағын алыңыз.
- 2 Блендерді жоғары жылдамдықты шығыс үстіне алмас тұтқасы бетін алға қаратып ▼ графикпен бірдей етіп қойыңыз. Сағат тілімен бұрып, құрал қосылғанша төмен басыңыз. Одан кейін саптама орнына құлыпталғанша сағат тілімен бұраңыз.

Жылдамдығы	Макс жұмыс уақыты
Макс	60 сек

- Тегіс болмайынша ингредиенттердің араласуына мүмкіндік беріңіз.

араластырғаннан

кейін (F)

- 1 Қажетті сәйкестікке жеткен кезде жылдамдықты басқару құралын «O» өшірулі күйіне бұраңыз.
- 2 Алмас тұтқасын ұстап, блендерді босату үшін сағат тіліне қарсы бұраңыз. Одан кейін блендерді екі қолмен бірге алыңыз.
- 3 Бөтелкені кері бағытта бұрап, алмас жинағын бұрап босатыңыз.

сусын қақпағымен

(G)

- 1 Сағат тілімен бұрау арқылы қақпақты салып, құлыптаңыз.
- 2 Жеміс коктейлін ішуді қалаған кезде, жай ғана қақпақ бетін тырс еткізіп ашыңыз. Сусынды тікелей бөтелкеден ішуге болады.

кеңестер мен ұсыныстар

- Бөтелке максимум мөлшеріне (600 мл) дейін толтырылған кезде, мұны шамамен екі рет бөліп ішуге болады.
- Жеміс коктейлін дереу ішуді жоспарламасаңыз, оны тоңазытқышқа салып қойыңыз.
- Құю қақпағынан ішуге болатындай жеміс сусынының жеткілікті түрде сұйық болуын қамтамасыз етіңіз. Сұйығырақ жеміс сусынын жасау үшін көбірек сұйықтық қосыңыз.
- Сусын қажетті сәйкестікке жетсе, барлық ингредиенттердің толығымен араласқанын тексеру үшін пульсті «Р» пайдалана аласыз. Сусынның құрылымын басқару үшін бастау/тоқтату әрекетін басқаруға пульсті «Р» пайдаланыңыз.
- Араластырғаннан кейін, кейбір сусындардың ингредиенттердің тұқымына немесе өзектілігіне байланысты толығымен тегіс болуы мүмкін емес.
- Кейбір сусындарды кейінге қалдырғанда олардың бөлектенуі мүмкін, сондықтан оларды дереу ішкен жөн. Бөлектелген сусындарды ішпес бұрын араластыру керек.
- Құю қақпағы салынғанда әрқашан жолда алып жүру бөтелкесін тігінен ұстаңыз.

күтім көрсету және тазалау

- Тазаламас бұрын әрқашан өшіріңіз, токтан ажыратыңыз және бөлшектеңіз.
- Әрқашан қолданып болған соң, дереу жуыңыз.
- Бұл тазалауды қиындатуы мүмкін болғандықтан, алмас жинағында тағамдардың қатып қалуын болдырмаңыз.

алмас жинағы (I)

- Бөтелкеден алмас жинағын босатыңыз. Одан кейін алмас бөлігін көтеріп шығарыңыз.
- **Алмас бөлігін алмас жинағынан алған кезде абайлау керек.**
 - 1 Тығыздауыш дөңгелекті алып, жуыңыз.
 - 2 Өткір алмастарды ұстамаңыз, оларды ыстық сабынды суды қолданып щеткамен тазалаңыз, одан кейін ағын судың астында мұқият шайыңыз. **Алмас жинағын суға батырмаңыз.**
 - 3 Жоғарыдан төмен қаратып балалардан әрі құрғатып қойыңыз.

басқа бөліктері

Қолмен жуып, таза сумен шайып кептіріңіз.

(H) Келесі кестеде ыдыс жуғышта жууға болатын заттар көрсетілген.

Бөлік	Ыдыс жууға қолайлы
	✓
	✗
	✗
	✓
	✓

ҚЫЗМЕТ
көрсету және
тұтынушыларға
күтім көрсету

- Құрылғының жұмысында қандай да болмасын ақаулық туындайтын болса, көмек сұрамас бұрын, нұсқаулықтағы «ақаулықтарды жою нұсқаулығы» бөлімін қараңыз немесе www.kenwoodworld.com торабына өтіңіз.
- Өнім өнімді сатып алған елдегі тұтынушы құқықтары мен кез келген бар кепілдемеге қатысты барлық заңдарға сәйкес кепілдемемен берілетінін ескеріңіз.
- Kenwood өнімі дұрыс жұмыс істемесе немесе қандай да болмасын кемшіліктер табылған болса, оны өкілетті KENWOOD қызмет көрсету орталығына әкеліңіз немесе беріп жіберіңіз. Ең жақын орналасқан KENWOOD қызмет

көрсету орталығының жаңартылған деректерін www.kenwoodworld.com торабынан немесе еліңізге тән веб-тораптан қараңыз.

- Біріккен Корольдіктегі Kenwood компаниясы жобалаған және жасап шығарған.
- Қытайда жасалған.



**ЭЛЕКТР ЖӘНЕ
ЭЛЕКТРОНДЫҚ ЖАБДЫҚТЫҢ
ҚАЛДЫҚТАРЫ БОЙЫНША
ЕУРОПАЛЫҚ (WEEE)
ДИРЕКТИВАМЕН БІРГЕ
ҚОЛДАНЫЛАТЫН ӨНІМДІ
ДҰРЫС ТАСТАУҒА АРНАЛҒАН
МАҢЫЗДЫ МӘЛІМЕТТЕР**

Өз жұмысын тоқтатқан кезде, өнім қалалық қалдық сияқты пайдаға асырылмауы керек. Ол қалдықтарды сыныптайтын қызметті атқаратын жергілікті биліктің арнайы мекемесіне немесе осы қызметті беруші сатушының орталығына жіберілуі керек. Үй шаруасындағы құрылғыларды пайдаға асыру жекеше түрде денсаулық пен қоршаған ортаға зиян келтіруден және қажетті емес іске асырудан сақтанады және шығарылған заттар ресурстар мен энергияны үнемдеу үшін көмегі тиеді. Жекеше үй шаруасындағы заттарды пайдаға асыруды еске салатын белгісі ретінде сол өнімдер қоқыс үйіндісін сызып тастаған белгімен белгіленген.

ұсынылатын пайдалану диаграммасы

Жеміс/Көкөніс	Дайындау	Кеңестер мен ұсыныстар
Блендер жұмыс істемейді.	Қуат жоқ.	Асүй құрылғысының тығылғанын тексеріңіз.
Блендерді жоғары жылдамдықты шығысқа бекіту мүмкін емес.	Графика ▼ алға қаратылмағанын туралауға көмектеседі.	Блендерді жоғары жылдамдықты шығысқа алмастағы графикамен ▼ туралап салыңыз бірдей етіп қойыңыз. Сағат тілімен бұрап, қосылғанша төмен басыңыз.
Нашар араластыру жұмысы.	Жеткіліксіз сұйықтық қосылған. Бөтелке артық толған. Жеткіліксіз өңдеу уақыты.	Көбірек сұйықтық қосып, берілген рецепттерді пайдаланыңыз. 600 мл деңгей белгісінен асыра толтырмаңыз. 60 секунд өңдеңіз.
Нашар өңдеу Қатырылған ингредиенттер.	Мұз/қатырылған ингредиенттер бөтелкеге соңғы қосылды. Тым көп қатырылған ингредиенттер қосылды.	Жақсы араластыру үшін бөтелкеге үнемі мұз/қатырылған ингредиенттер қосыңыз. 60 г-нан аса қатырылған ингредиентті немесе 3-тен көп мұз кубигін өңдеуге болмайды.
Қақпақ шүмегінен құю әрекеті нашар.	Сусын сәйкестігі тым қалың.	Ұзағырақ өңдеңіз немесе көбірек сұйықтық қосыңыз.
Блендер алмастан жинағынан кеמידі.	Төсемесі жоқ. Төсемесі дұрыс орнатылмаған. Төсемеге зақым келтірілген. Бөтелке алмас тұтқасына жеткілікті бекітілмеген.	Төсеменің дұрыс бекітілгенін және зақымдалмағанын тексеріңіз. Балама төсемені алу үшін «қызмет көрсету және тұтынушыға күтім көрсету» бөлімін қараңыз. Бөтелкенің алмас тұтқасына дұрыс бекітілгенін тексеріңіз.
Жоғарыдағылардың ешбірі ақаулықты шешпесе, «Қызмет көрсету және тұтынушыларға күтім көрсету» бөлімін қараңыз.		

рецепттер

Таңғы ас жеміс коктейльдері

Таңғы ас 2ГО

1 порция (300мл)

- 2 мұз кесегі (40 г)
- 60 мл майсыз сүт
- 50 г майлылығы аз йогурт
- 50 г банан 2 см бөліктерге бөлінген
- 75 алма, 2 см бөліктерге бөлінген
- үлкен жарма
- 5 мл бидай ұрығы
- 5 мл сұйық бал

- 1 Бөтелкеге ингредиенттерді мәлімденген ретпен қосыңыз. Араластыру алдында жақсылап шайқаңыз.
- 2 МАКС пәрменін 60 секундқа қойыңыз. Тәттілігін тексеріп, қажет болса бал қосыңыз.

Жаңғақ қосылған банан коктейлі

1 порция (250мл)

- 75 мл майсыз сүт
- 115 г майлылығы аз жаңғақ йогурты
- 50 г банан 2 см бөліктерге бөлінген
- 3 жеуге дайын өрік, 1 см бөліктерге бөлінген.

- 1 Бөтелкеге ингредиенттерді мәлімденген ретпен қосыңыз. Араластыру алдында жақсылап шайқаңыз.
- 2 МАКС пәрменін 45 секундқа қойыңыз.

Жеміс коктейлі

Мұздатылған құлпынай сезімі

1 порция (250мл)

- 2 мұз кесегі (40 г)
- 70 мл алма шырыны
- 60 г құлпынай, тазаланған және екіге бөлінген
- 80 г канталупа қауыны, тұқымы тазартылған және 2 см бөліктерге бөлінген
- 5 мл сұйық бал

- 1 Бөтелкеге ингредиенттерді мәлімденген ретпен қосыңыз.
- 2 5 рет діпілдетіп, одан кейін МАКС пәрменін 45 секундқа қойыңыз. Тәттілігін тексеріп, қажет болса бал қосыңыз.

жаз жемісі коктейлі

1 порция (250мл)

- 50 г мұздатылған жаз жемісі қоспасы
- 200 мл майсыз сүт

- 1 Бөтелкеге ингредиенттерді мәлімденген ретпен қосыңыз.
- 2 МАКС пәрменін 30 секундқа қойыңыз.

смузиді араластыру

1 порция (250 мл)

- 120 г сәбіз
- 70 г алма
- 75 г апельсин (туралған)
- 50 мл йогурт
- 50 мл майсыз сүт

- 1 Алманы, апельсинді және сәбізді 2 см бөліктерге тураңыз.
- 2 Бөтелкеге ингредиенттерді мәлімденген ретпен қосыңыз.
- 3 5 рет діпілдетіп, одан кейін Макс пәрменін 45 секундқа қойыңыз.

Көкөністер коктейлі

ЖАСЫЛ КОКТЕЙЛЬ

1 порция

- 180 г апельсин шырыны
- 15 г қырыққабат
- 2 ас қасық (30 мл) ақжелкен
- 1 ас қасық (15 мл) күнзе
- 10 -12 жалбыз жапырақтары
- 110 г банан 2 см бөліктерге бөлінген

- 1 Бөтелкеге ингредиенттерді мәлімденген ретпен қосыңыз.
- 2 МАКС пәрменін 30 секундқа қойыңыз.

Эмеральд коктейлі

1 порция

- 3 мұз кесегі (60 г)
- 135 г апельсин шырыны
- 45 г йогурт
- 25 г саумалдық жапырақтары
- 115 г ананас 2 см бөліктерге бөлінген

- 1 Бөтелкеге ингредиенттерді мәлімденген ретпен қосыңыз.
- 2 МАКС пәрменін 45 секундқа қойыңыз.

Ақуыз коктейлі

қаражидек коктейлі

1 порция

- 60 г мұздатылған қаражидек
- 275 мл майсыз сүт
- 10 г ақуыз ұнтағы
- 60 г банан 2 см бөліктерге бөлінген
- 40 г шпинат

- 1 Бөтелкеге ингредиенттерді мәлімденген ретпен қосыңыз.
- 2 МАКС пәрменін 30 секундқа қойыңыз.

Ελληνικά

Ξεδιπλώστε την μπροστινή σελίδα όπου παρέχεται η εικονογράφηση

ασφάλεια

- Διαβάστε προσεκτικά τις οδηγίες και φυλάξτε τις για μελλοντική αναφορά.
- Αφαιρέστε τη συσκευασία και τυχόν ετικέτες.
- Θέστε την κουζινομηχανή εκτός λειτουργίας και αποσυνδέστε την από την πρίζα:
 - πριν από την τοποθέτηση ή την αφαίρεση μερών
 - μετά τη χρήση
 - προτού καθαρίσετε τη συσκευή.
- Μην χρησιμοποιείτε ποτέ τη συσκευή εάν έχει υποστεί βλάβη. Φροντίζετε να ελέγχετε ή να επισκευάζετε τις βλάβες: βλ. ενότητα «σέρβις και εξυπηρέτηση πελατών».
- Μην χρησιμοποιείτε ποτέ μη εγκεκριμένα εξαρτήματα.
- Ποτέ μην αφήνετε τη συσκευή να λειτουργεί χωρίς επίβλεψη.
- Περιμένετε πάντα έως ότου οι λεπίδες σταματήσουν να περιστρέφονται εντελώς, προτού αφαιρέσετε τη φιάλη από την Υποδοχή υψηλής ταχύτητας.
-  **Η φιάλη είναι κατάλληλη μόνο για κρύα υλικά. Μην επεξεργάζεστε ζεστά υλικά.**
- **ΚΙΝΔΥΝΟΣ ΕΓΚΑΥΜΑΤΟΣ:** Η μονάδα μπορεί να χρησιμοποιηθεί και για την παρασκευή σούπας.

Θα πρέπει να αφήνετε τα υγρά να κρυώσουν έως ότου φθάσουν σε θερμοκρασία δωματίου, προτού τα τοποθετήσετε στη φιάλη ή τα αναμείξετε.

- Ποτέ μην πίνετε ζεστά υγρά κατευθείαν από τη φιάλη.
- Όταν πίνετε από το καπάκι, φροντίζετε το ρόφημα να έχει ομοιόμορφη, ρευστή υφή. Πιθανόν να χρειαστεί να πειραματιστείτε μέχρις ότου πετύχετε το επιθυμητό αποτέλεσμα, ειδικά, όταν χτυπάτε σκληρά ή άγουρα προϊόντα, καθώς ορισμένα υλικά ενδέχεται να μην έχουν πολτοποιηθεί.
- Μην αγγίζετε τις κοφτερές λεπίδες. Κρατήστε τη μονάδα λεπίδων μακριά από τα παιδιά
- Να είστε πάντα προσεκτικοί όταν χειρίζεστε τη διάταξη λεπίδων και να αποφεύγετε την επαφή με την αιχμή των λεπίδων όταν τις καθαρίζετε.
- Μην αναμειγνύετε παγωμένα συστατικά ή παγάκια χωρίς υγρό.
- Ποτέ μην αναμειγνύετε στεγνά υλικά (π.χ. μπαχαρικά, ξηροί καρποί) και μη χρησιμοποιείτε άδειο το Μπλέντερ.
- Μην χρησιμοποιείτε το Μπλέντερ ως αποθηκευτικό δοχείο.
- Ο όγκος ορισμένων υγρών αυξάνεται κατά τη διάρκεια της ανάμειξης και δημιουργείται αφρός π.χ. το γάλα, γι' αυτό μη

γεμίζετε υπερβολικά την κανάτα και βεβαιωθείτε πως η διάταξη λεπίδων έχει τοποθετηθεί σωστά.

- Για να εξασφαλίσετε μεγάλη διάρκεια ζωής για το Μπλέντερ, μην το αφήνετε ποτέ να λειτουργεί χωρίς διακοπή για περισσότερο από 60 δευτερόλεπτα.
- Μην αναμειγνύετε ποτέ τρόφιμα που έχουν στερεοποιηθεί λόγω ψύξης. Σπάστε τα σε κομμάτια προτού τα προσθέσετε στη φιάλη.
- Μην αναμειγνύετε ποτέ υλικά που υπερβαίνουν την ένδειξη μέγιστης χωρητικότητας (600 ml), η οποία αναγράφεται στη φιάλη.
- Χρησιμοποιείτε το Μπλέντερ μόνο με τη διάταξη λεπίδων που παρέχεται.
- Μην προσαρμόζετε ποτέ τη μονάδα λεπίδων στην Υποδοχή υψηλής ταχύτητας, χωρίς να έχετε τοποθετήσει προηγουμένως τη φιάλη του μπλέντερ.
- Όταν αφαιρείτε το Μπλέντερ από τη μονάδα μοτέρ:
 - περιμένετε έως ότου οι λεπίδες σταματήσουν εντελώς,
 - προσέξτε να μην ξεβιδώσετε κατά λάθος τη φιάλη του Μπλέντερ από τη μονάδα λεπίδων.
- Η κακή χρήση της Μπλέντερ μπορεί να προκαλέσει τραυματισμό.

Για πρόσθετες προειδοποιήσεις ασφαλείας, ανατρέξτε στο βασικό βιβλίο οδηγιών της Κουζινομηχανής σας.

- Αυτή η συσκευή συμμορφώνεται με τον Κανονισμό ΕΚ 1935/2004 σχετικά με τα υλικά και τα αντικείμενα που προορίζονται να έρθουν σε επαφή με τρόφιμα.

Μπορείτε να χρησιμοποιείτε το Μπλέντερ για να φτιάχνετε απολαυστικά και θρεπτικά παγωμένα ροφήματα. Χάρη στο ειδικό καπάκι, μπορείτε να το μετατρέψετε εύκολα σε αθλητική φιάλη.

Στο τέλος του φυλλαδίου οδηγιών θα βρείτε μια σειρά από συνταγές. Μπορείτε να συνδυάζετε φρούτα με γιαούρτι (φρέσκα ή κατεψυγμένα), παγωτό, παγάκια, χυμό και γάλα.

πριν από την πρώτη χρήση

- Πλύνετε τα μέρη: βλ. ενότητα «φροντίδα και καθαρισμός».

επεξήγηση συμβόλων

- ① ειδικό καπάκι × 2
- ② αθλητική φιάλη × 2
- ③ δακτύλιος
στεγανοποίησης
- ④ μονάδα λεπίδων
- ⑤ υποδοχή λεπίδων

πώς συναρμολογείται το εξάρτημα του μπλέντερ **(A → C)**

- 1 Προσθέστε τα συστατικά στη φιάλη έως την ένδειξη στάθμης 600 ml.
 - Για καλύτερη ανάμειξη, να προσθέσετε πάντα πρώτο τον πάγο/τα παγωμένα συστατικά στη φιάλη.
 - Κατά την προσθήκη παγωμένων συστατικών (δηλαδή κατεψυγμένα φρούτα, γιαούρτι, παγωτό ή πάγο), μην αναμειγνύετε περισσότερα από 60 γρ. πάγο ή 3 παγάκια.
 - Μην αναμειγνύετε παγωμένα συστατικά χωρίς υγρό.
- 2 Προσαρμόστε τον δακτύλιο στεγανοποίησης ③ στη μονάδα λεπίδων ④ και βεβαιωθείτε ότι ο δακτύλιος στεγανοποίησης έχει τοποθετηθεί σωστά στις αυλακώσεις.
 - Θα υπάρξουν διαρροές εάν ο δακτύλιος στεγανοποίησης έχει υποστεί ζημιά ή δεν έχει τοποθετηθεί σωστά.
- 3 Κρατήστε τη μονάδα λεπίδων ④ από το κάτω μέρος και τοποθετήστε την μέσα στη φιάλη με τις λεπίδες προς τα κάτω.
- 4 Βιδώστε την υποδοχή λεπίδων ⑤ στη φιάλη - στρέψτε δεξιόστροφα για να ασφαλίσει.
 - Ανακινήστε για να σκορπιστούν τα υλικά.

πώς χρησιμοποιείται το εξάρτημα του μπλέντερ **(D→E)**

- 1 Αφαιρέστε το κάλυμμα της υποδοχής υψηλής ταχύτητας.
- 2 Τοποθετήστε το μπλέντερ πάνω από την υποδοχή υψηλής ταχύτητας έτσι ώστε το σύμβολο ευθυγράμμισης ▼ στην υποδοχή λεπίδων να είναι στραμμένο προς τα εμπρός. Στρέψτε προς τα δεξιά και ταυτόχρονα πιέστε προς τα κάτω μέχρι να ασφαλίσει η μονάδα. Έπειτα στρέψτε πάλι προς τα δεξιά έως ότου το εξάρτημα ασφαλίσει στη θέση του.

Ταχύτητα	Μέγ. χρόνος λειτουργίας
Μέγ.	60 δευτ.

- Επιλέξτε την ταχύτητα που θέλετε.

μετά την ανάμειξη **(F)**

- 1 Όταν το μείγμα αποκτήσει την πυκνότητα που θέλετε, στρέψτε τον διακόπτη επιλογής ταχυτήτων στη θέση απενεργοποίησης «Ο».
- 2 Κρατήστε την υποδοχή λεπίδων και στρέψτε προς τα αριστερά για να απασφαλίσετε το μπλέντερ. Στη συνέχεια αφαιρέστε το μπλέντερ κρατώντας το και με τα δυο σας χέρια.
- 3 Αναποδογυρίστε τη φιάλη και ξεβιδώστε τη διάταξη των λεπίδων.

πώς χρησιμοποιείται το καπάκι με στόμιο **(G)**

- 1 Τοποθετήστε και ασφαλίστε το καπάκι στρέφοντάς το προς τα δεξιά.
- 2 Όταν θελήσετε να πιείτε το ρόφημα, ανοίξτε απλώς το κάλυμμα του καπακιού. Μπορείτε να πιείτε το ρόφημα κατευθείαν από τη φιάλη.

υποδείξεις και συμβουλές:

- Έχετε υπ' όψιν ότι η φιάλη γεμίζει έως τη μέγιστη χωρητικότητα (600 ml), που αντιστοιχεί σε δύο μερίδες περίπου.
- Εάν δεν σκοπεύετε να καταναλώσετε άμεσα το ρόφημά σας, βάλτε το στο ψυγείο.
- Βεβαιωθείτε ότι το ρόφημά σας είναι αρκετά ρευστό για να μπορέσετε να το πιείτε από το ειδικό καπάκι. Για να γίνει πιο ρευστό το ρόφημά σας, προσθέστε περισσότερα υγρά.
- Όταν το ρόφημά σας αποκτήσει την πυκνότητα που θέλετε, μπορείτε να χρησιμοποιήσετε την παλμική λειτουργία «P» για να βεβαιωθείτε ότι όλα τα υλικά έχουν αναμειχθεί καλά. Χρησιμοποιήστε την παλμική λειτουργία «P» για να θέσετε σε λειτουργία τη συσκευή η οποία θα σταματά και θα ξεκινά επιτρέποντάς σας να ελέγχετε την υφή του ροφήματός σας.
- Αφού αναμειχθούν, ορισμένα ροφήματα ενδέχεται να μην παρουσιάζουν ομοιόμορφη υφή επειδή τα υλικά περιέχουν κουκούτσια και ίνες.





- Η σύνθεση ορισμένων ροφημάτων μπορεί να διαχωριστεί εάν δεν κταναλωθούν άμεσα, γι' αυτό είναι καλύτερα να τα πίνετε αμέσως μόλις τα ετοιμάσετε. Ανακατεύετε τα ροφήματα που διαχωρίζονται προτού τα πιείτε.
- Όταν το ειδικό καπάκι είναι τοποθετημένο, φροντίστε η φιάλη ταξιδιού να στέκεται πάντα σε όρθια θέση.

3 Αφήστε την να στεγνώσει αναποδογυρισμένη, μακριά από παιδιά.

άλλα μέρη

Πλύνετε στο χέρι, ξεπλύνετε με καθαρό νερό και αφήστε τα να στεγνώσουν.

(H) Στον παρακάτω πίνακα εμφανίζονται τα αντικείμενα που μπορούν να πλυθούν στο πλυντήριο πιάτων.

Αντικείμενο	Κατάλληλο για πλυντήριο πιάτων
	✓
	x
	x
	✓
	✓

φροντίδα και καθαρισμός

- Να θέτετε εκτός λειτουργίας, να αποσυνδέετε και να αποσυναρμολογείτε πάντα τη συσκευή πριν από τον καθαρισμό.
- Πάντα να πλένετε τη συσκευή αμέσως μετά τη χρήση.
- Μην αφήνετε τα τρόφιμα να ξεραθούν πάνω στη διάταξη των λεπίδων γιατί ο καθαρισμός της θα γίνει δυσκολότερος.

διάταξη λεπίδων (I)

- Ξεβιδώστε τη διάταξη των λεπίδων από τη φιάλη. Στη συνέχεια, αφαιρέστε τη μονάδα λεπίδων.
- **Πρέπει να προσέχετε όταν αφαιρείτε τη μονάδα των λεπίδων από τη βάση.**
 - 1 Αφαιρέστε και πλύνετε το δακτύλιο ερμητικού κλεισίματος.
 - 2 Μην αγγίζετε τις κοφτερές λεπίδες - καθαρίστε τις με μία βούρτσα χρησιμοποιώντας ζεστό νερό και σαπούνι, έπειτα ξεβγάλτε πολύ καλά κάτω από τη βρύση. **Μη βυθίζετε τη μονάδα λεπίδας σε νερό.**

σέρβις και εξυπηρέτηση πελατών



- Εάν αντιμετωπίζετε προβλήματα με τη λειτουργία της συσκευής σας, προτού ζητήσετε βοήθεια ανατρέξετε στην ενότητα «οδηγός αντιμετώπισης προβλημάτων» του βιβλίου οδηγιών ή επισκεφθείτε τη διαδικτυακή τοποθεσία www.kenwoodworld.com.
- Έχετε υπ' όψιν ότι το προϊόν καλύπτεται από εγγύηση, η οποία είναι σύμφωνη με όλες τις νομικές διατάξεις που αφορούν τυχόν υφιστάμενη εγγύηση και δικαιώματα καταναλωτών στη χώρα στην οποία αγοράστηκε το προϊόν.
- Εάν το προϊόν Kenwood που έχετε αγοράσει δυσλειτουργεί ή βρείτε τυχόν ελαττώματα, στείλτε το ή παραδώστε το σε εξουσιοδοτημένο Κέντρο Σέρβις της KENWOOD. Για ενημερωμένα στοιχεία σχετικά με το πλησιέστερο εξουσιοδοτημένο Κέντρο Σέρβις της KENWOOD, επισκεφθείτε τη διαδικτυακή τοποθεσία www.kenwoodworld.com ή τη διαδικτυακή τοποθεσία που αφορά συγκεκριμένα τη χώρα σας.
- Σχεδιάστηκε και αναπτύχθηκε από την Kenwood στο Ηνωμένο Βασίλειο.
- Κατασκευάστηκε στην Κίνα.

ΣΗΜΑΝΤΙΚΕΣ ΠΛΗΡΟΦΟΡΙΕΣ ΓΙΑ ΤΗ ΣΩΣΤΗ ΑΠΟΡΡΙΨΗ ΤΟΥ ΠΡΟΪΟΝΤΟΣ ΣΥΜΦΩΝΑ ΜΕ ΤΗΝ ΕΥΡΩΠΑΪΚΗ ΟΔΗΓΙΑ ΣΧΕΤΙΚΑ ΜΕ ΤΑ ΑΠΟΒΛΗΤΑ ΗΛΕΚΤΡΙΚΟΥ ΚΑΙ ΗΛΕΚΤΡΟΝΙΚΟΥ ΕΞΟΠΛΙΣΜΟΥ (ΑΗΗΕ)

Στο τέλος της ωφέλιμης ζωής του, το προϊόν δεν πρέπει να απορρίπτεται με τα αστικά απορρίμματα.

Πρέπει να απορριφθεί σε ειδικά κέντρα διαφοροποιημένης συλλογής απορριμμάτων που ορίζουν οι δημοτικές αρχές ή στους φορείς που παρέχουν αυτήν την υπηρεσία. Η χωριστή απόρριψη μιας οικιακής ηλεκτρικής συσκευής επιτρέπει την αποφυγή πιθανών αρνητικών συνεπειών για το περιβάλλον και την υγεία από την ακατάλληλη απόρριψη και επιτρέπει την ανακύκλωση των υλικών από τα οποία αποτελείται ώστε να επιτυγχάνεται σημαντική εξοικονόμηση ενέργειας και πόρων. Για την επισήμανση της υποχρεωτικής χωριστής απόρριψης οικιακών ηλεκτρικών συσκευών, το προϊόν φέρει το σήμα του διαγραμμένου τροχοφόρου κάδου απορριμμάτων.

οδηγός αντιμετώπισης προβλημάτων

Πρόβλημα	Αιτία	Λύση
Το μπλέντερ δεν λειτουργεί.	Δεν υπάρχει ρεύμα.	Ελέγξτε ότι η κουζινομηχανή είναι συνδεδεμένη στην πρίζα.
Δεν μπορείτε να τοποθετήσετε το μπλέντερ στην υποδοχή υψηλής ταχύτητας.	Το σύμβολο ▼ που διευκολύνει την ευθυγράμμιση δεν είναι στραμμένο προς τα εμπρός.	Τοποθετήστε το μπλέντερ πάνω από την υποδοχή υψηλής ταχύτητας έτσι ώστε το σύμβολο ευθυγράμμισης ▼ στην υποδοχή λεπίδων να είναι στραμμένο προς τα εμπρός. Στρέψτε προς τα δεξιά και ταυτόχρονα πιέστε προς τα κάτω μέχρι να ασφαλίσει.
Μη ικανοποιητική ανάμειξη.	Το υγρό που προστέθηκε δεν ήταν αρκετό. Έχετε γεμίσει υπερβολικά τη φιάλη. Ο χρόνος επεξεργασίας δεν ήταν αρκετός.	Προσθέστε περισσότερο υγρό και ακολουθήστε τις συνταγές που παρέχονται. Μην γεμίζετε πάνω από την ένδειξη στάθμης των 600 ml. Επεξεργαστείτε για 60 δευτερόλεπτα.
Μη ικανοποιητική επεξεργασία παγωμένων συστατικών.	Ο πάγος/ τα παγωμένα συστατικά προστέθηκαν στη φιάλη τελευταία. Προστέθηκε μεγάλη ποσότητα παγωμένων συστατικών.	Για καλύτερη ανάμειξη, να προσθέτετε πάντα πρώτο τον πάγο/τα παγωμένα συστατικά στη φιάλη. Μην επεξεργάζεστε περισσότερα από 60 γρ. παγωμένα συστατικά ή περισσότερα από 3 παγάκια.
Η εκροή υγρού από το στόμιο στο καπάκι είναι χαμηλή.	Το ρόφημα είναι υπερβολικά παχύρρευστο.	Επεξεργαστείτε για περισσότερη ώρα ή προσθέστε περισσότερο υγρό.

οδηγός αντιμετώπισης προβλημάτων

Πρόβλημα	Αιτία	Λύση
Το μπλέντερ παρουσιάζει διαρροή από τη διάταξη λεπίδων.	Λείπει ο δακτύλιος στεγανοποίησης. Ο δακτύλιος στεγανοποίησης δεν έχει τοποθετηθεί σωστά. Ο δακτύλιος στεγανοποίησης έχει υποστεί φθορές. Η φιάλη δεν έχει σφίξει αρκετά στην υποδοχή λεπίδων.	Ελέγξτε εάν ο δακτύλιος στεγανοποίησης έχει τοποθετηθεί σωστά και δεν έχει υποστεί φθορές. Για να λάβετε ανταλλακτικό δακτύλιο στεγανοποίησης, ανατρέξτε στην ενότητα «σέρβις και εξυπηρέτηση πελατών». Ελέγξτε ότι η φιάλη έχει τοποθετηθεί σωστά στην υποδοχή λεπίδων.
Εάν κανένα από τα παραπάνω δεν λύνει το πρόβλημα, ανατρέξτε στην ενότητα «σέρβις και εξυπηρέτηση πελατών».		

συνταγές

Smoothie για το πρωινό

πρωινό 2GO

1 μερίδα (300 ml)

- 2 παγάκια (40 γρ.)
- 60 ml αποβουτυρωμένο
- 50 γρ. γιαούρτι με χαμηλά λιπαρά
- 50 γρ. μπανάνα κομμένη σε φέτες 2 εκ.
- 75 γρ. μήλο κομμένο σε κομμάτια 2 εκ.
- 5 ml φύτρες σιταριού
- 5 ml ρευστό

- 1 Προσθέστε τα συστατικά στη φιάλη με τη σειρά που αναφέρεται. Ανακινήστε καλά πριν από την ανάμειξη.
- 2 Επιλέξτε τη μέγιστη ταχύτητα MAX για 60 δευτερόλεπτα. Ελέγξτε αν είναι όσο γλυκό το θέλετε και προσθέστε το μέλι, εάν χρειάζεται.

δυναμωτικό ρόφημα με μπανάνα και ξηρούς καρπούς

1 μερίδα (250 ml)

- 75 ml ημιαποβουτυρωμένο γάλα
- 115 γρ. γιαούρτι χαμηλών λιπαρών με γεύση φουντουκιού
- 50 γρ. μπανάνα κομμένη σε φέτες 2 εκ.
- 3 έτοιμα προς κατανάλωση ξεραμένα βερίκοκα, κομμένα σε κομματάκια 1 εκ.

- 1 Προσθέστε τα συστατικά στη φιάλη με τη σειρά που αναφέρεται. Ανακινήστε καλά πριν από την ανάμειξη.
- 2 Επιλέξτε τη μέγιστη ταχύτητα MAX για 45 δευτερόλεπτα.

Φρουτένια Smoothie

παγωμένο
απολαυστικό
ρόφημα με
φράουλες

1 μερίδα (250 ml)

- 2 παγάκια (40 γρ.)
 - 70 ml χυμός μήλου
 - 60 γρ. φράουλες, χωρίς κοτσάνια και κομμένες στη μέση
 - 80 γρ. μηλοπέπνο, χωρίς κουκούτσια και κομμένο σε κομμάτια 2 εκ.
 - 5 ml ρευστό μέλι
- 1 Προσθέστε τα συστατικά στη φιάλη με τη σειρά που αναφέρεται.
 - 2 Χρησιμοποιήστε τη λειτουργία παλμού 5 φορές, στη συνέχεια επιλέξτε τη μέγιστη ταχύτητα MAX για 45 δευτερόλεπτα. Ελέγξτε αν είναι όσο γλυκό το θέλετε και προσθέστε το μέλι, εάν χρειάζεται.

καλοκαιρινο φρουτένιο smoothie

1 μερίδα (250 ml)

- 50 γρ. παγωμένα ανάμεικτα φρούτα
 - 200 ml ημιαποβουτυρωμένο γάλα
- 1 Προσθέστε τα συστατικά στη φιάλη με τη σειρά που αναφέρεται.
 - 2 Επιλέξτε τη μέγιστη ταχύτητα MAX για 30 δευτερόλεπτα.

ανάμικτο smoothie

1 μερίδα (250 ml)

- 120 γρ. καρότο
 - 70 γρ. μήλο
 - 75 γρ. πορτοκάλι (καθαρισμένο)
 - 50 ml γιαούρτι
 - 50 ml ημιαποβουτυρωμένο γάλα
- 1 Κόψτε το μήλο, το πορτοκάλι και το καρότο σε κομμάτια των 2 εκ.
 - 2 Προσθέστε τα συστατικά στη φιάλη με τη σειρά που αναφέρεται.
 - 3 Χρησιμοποιήστε τη λειτουργία παλμού 5 φορές, στη συνέχεια επιλέξτε τη μέγιστη ταχύτητα MAX για 45 δευτερόλεπτα.

Smoothies λαχανικών

πράσινο smoothie

1 μερίδα

- 180 γρ. χυμός πορτοκάλι
 - 15 γρ. λαχανίδα
 - 2 κουτ. σούπας (30 ml) μαϊντανός
 - 1 κουτ. σούπας (15 ml) κορίανδρος
 - 10 - 12 φύλλα μέντας
 - 110 γρ. μπανάνα κομμένη σε φέτες των 2 εκ.
- 1 Προσθέστε τα συστατικά στη φιάλη με τη σειρά που αναφέρεται.
 - 2 Επιλέξτε τη μέγιστη ταχύτητα MAX για 30 δευτερόλεπτα.

σμαραγδί smoothie

1 μερίδα

- 3 παγάκια (60 γρ.)
- 135 γρ. χυμός πορτοκάλι
- 45 γρ. γιαούρτι
- 25 γρ. φύλλα σπανακιού
- 115 γρ. ανανάς κομμένος σε κομμάτια των 2 εκ.

- 1 Προσθέστε τα συστατικά στη φιάλη με τη σειρά που αναφέρεται.
- 2 Επιλέξτε τη μέγιστη ταχύτητα MAX για 45 δευτερόλεπτα.

Πρωτεϊνούχο μilkσέικ

μilkσέικ με
μύρτιλλα και
πράσινα υπέρ-
λαχανικά

1 μερίδα

- 60 γρ. κατεψυγμένα μύρτιλλα
- 275 ml αποβουτυρωμένο γάλα
- 10 γρ. πρωτεΐνη σε σκόνη
- 60 γρ. μπανάνα κομμένη σε φέτες των 2 cm
- 40 γρ. σπανάκι

- 1 Προσθέστε τα συστατικά στη φιάλη με τη σειρά που αναφέρεται.
- 2 Επιλέξτε τη μέγιστη ταχύτητα MAX για 30 δευτερόλεπτα.

Slovenčina

Otvorte ilustrácie z titulnej strany.

bezpečnosť

- Pozorne si prečítajte tieto inštrukcie a uchovajte si ich pre budúcu potrebu.
- Odstráňte všetky obaly a štítky.
- Kuchynský robot vypnite a odpojte z elektrickej siete:
 - pred zakladaním a snímaním jeho súčastí,
 - po jeho použití,
 - pred jeho čistením.
- Nikdy nepoužívajte toto zariadenie, ak je poškodené. Dajte si ho skontrolovať alebo opraviť. Prečítajte si časť „servis a starostlivosť o zákazníkov“.
- Nikdy nepoužívajte nepovolené nadstavce.
- Nikdy nenechávajte toto zariadenie bez dohľadu, keď je zapnuté.
- Vždy počkajte, kým sa nožová jednotka úplne nezastaví, a až potom vyberte fľašu z výstupu pre vysokú rýchlosť.
-  **Fľaša je vhodná len na používanie so studenými zložkami. Nespracovávajú v nej horúce zložky.**
- **RIZIKO OPARENIA:** Túto jednotku možno používať aj na prípravu polievok. Tekutiny treba pred mixovaním alebo vliatím do fľaše nechať vychladnúť na izbovú teplotu.
- Nikdy nepite horúce nápoje z fľaše.

- Ak pripravovaný nápoj chcete piť cez veko, jeho zložky musia byť dobre rozmixované. Na dosiahnutie žiadaného výsledku bude možno treba trochu experimentovať, a to najmä pri spracovávaní tvrdších alebo nezrelých potravín, kedy sa môže stať, že niektoré zložky nebudú spracované.
- Nedotýkajte sa ostrých nožov. Nožovú jednotku držte mimo dosahu detí.
- Pri každej manipulácii s nožovou zostavou postupujte opatrne a pri jej čistení sa snažte nedotýkať rezných hrán čepelí.
- Mrazené zložky a kocky ľadu nemixujte bez tekutiny.
- Nikdy nemixujte suché zložky (ako sú napríklad orechy a niektoré koreniny) a nepúšťajte tento mixér naprázdno.
- Tento mixér nepoužívajte ako odkladaciu nádobu.
- Niektoré tekutiny, ako je napríklad mlieko, zvyšujú pri mixovaní svoj objem a penia sa, takže tento mixér nepreplňujte a vždy sa uistite, že nožová zostava je založená správne.
- Tento mixér nepúšťajte na dlhšie než 60 sekúnd bez prerušenia, aby ste neznižovali jeho životnosť.
- Nikdy nemixujte zložky, ktoré po zmrazení vytvorili pevnú hmotu. Takú hmotu najprv rozdrobte a až potom ju pridajte do fľaše.

- Nikdy nemixujte obsah väčší, než je maximálna kapacita (600 ml) označená na fľaši.
- S týmto zariadením používajte len dodanú nožovú zostavu.
- Nikdy nezakladajte nožovú jednotku do výstupu pre vysokú rýchlosť bez toho, aby bola založená fľaša mixéra.
- Pri vyberaní mixéra z pohonnej jednotky:
 - Počkajte, kým sa nože úplne nezastavia.
 - Dávajte pozor na to, aby ste nechtiac neodskrutkovali fľašu mixéra z nožovej jednotky.
- Nesprávne používanie tohto mixéra môže spôsobiť zranenie.

Ďalšie bezpečnostné upozornenia si prečítajte v hlavnej príručke kuchynského robota.

- Toto zariadenie spĺňa požiadavky nariadenia Európskeho parlamentu a Rady (ES) č. 1935/2004 o materiáloch a predmetoch určených na styk s potravinami.
Tento mixér možno používať na prípravu lahodných a výživných studených nápojov. Veko s otváracím uzáverom znamená, že mixovaciu nádobu možno jednoducho premeniť na športovú fľašu.

Na konci tejto príručky možno nájsť niekoľko receptov. Pri príprave studených ovocných nápojov možno kombinovať ovocie s jogurtmi (čerstvými aj mrazenými), so zmrzlinou, s ovocnými šťavami a mliekom a možno do nich pridávať aj kocky ľadu.

pred prvým použitím

- Umyte jednotlivé súčasti. Prečítajte si časť „ošetrovanie a čistenie“.

legenda

- ① veko s otváracím uzáverom × 2
- ② športová fľaša × 2
- ③ tesniaci krúžok
- ④ nožová jednotka
- ⑤ držiak nožovej jednotky

montáž tohto príslušenstva na mixovanie (A→C)

- 1 Pridajte zložky do fľaše po značku 600 ml.
 - Na dosahovanie najlepších výsledkov mixovania vždy pridávajte ľad/mrazené zložky do fľaše ako prvé.
 - Pri pridávaní mrazených zložiek (ako sú napríklad mrazené ovocie, jogurt, zmrzlina alebo ľad) nemixujte viac než 60 g alebo 3 kocky ľadu.
 - Mrazené zložky nemixujte bez tekutiny.
- 2 Do nožovej jednotky ④ založte tesniaci krúžok ③ tak, aby správne zapadol do príslušnej drážky.
 - Ak tesnenie nebude založené správne alebo bude poškodené, môže dôjsť k presakovaniu mixovaného obsahu.
- 3 Nožovú jednotku ④ chyťte za jej spodnú časť a spustite ju do fľaše čepelami smerom nadol.
- 4 Držiak nožovej jednotky ⑤ naskrutkujte na fľašu – pootočte ním v smere hodinových ručičiek, aby ste ho zaistili.
 - Potraste fľašou, aby sa zložky premiešali.

používanie tohto príslušenstva na mixovanie (D→E)

- 1 Vyberte kryt výstupu pre vysokú rýchlosť.
- 2 Umiestnite mixér na výstup pre vysokú rýchlosť tak, aby grafika ▼ na držiaku nožovej jednotky bola vpredu. Otáčajte ním v smere hodinových ručičiek a súčasne ho tlačte nadol, kým sa nezachytí. Potom ním ďalej otáčajte v smere hodinových ručičiek, kým sa nezaistí do potrebnej pozície.

Rýchlosť	Max. dĺžka chodu
maximálna	60 sekúnd

- Zložky mixujte dovtedy, kým nebudú dobre rozmixované.

po mixovaní (F)

- 1 Po dosiahnutí žiaducej konzistencie nápoja prepnite ovládač rýchlosti do pozície vypnutia „O“.
- 2 Mixér chyťte za držiak nožovej jednotky a otáčajte ním v protismere hodinových ručičiek, aby ste ho uvoľnili. Potom mixér držiak ho obidvomi rukami vyberte.
- 3 Otočte fľašu hore dnom a odskrutkujte z nej nožovú zostavu.

používanie veka s otvorom na pitie (G)

- 1 Založte veko a zaistite ho jeho otáčaním v smere hodinových ručičiek.
- 2 Keď sa budete chcieť napiť, jednoducho otvorte uzáver na veku. Pripravený nápoj teda možno konzumovať priamo z tejto fľaše.

rady a tipy

- Keď je fľaša naplnená na maximálnu kapacitu (600 ml), sú v nej približne dve porcie.
- Ak pripravený nápoj nechcete skonzumovať okamžite, dajte ho do chladničky.
- Ak pripravený nápoj chcete piť cez veko, nápoj musí byť dostatočne riedky. Za týmto účelom treba doň pridať viac tekutej zložky.
- Keď pripravovaný nápoj dosiahne žiaducu konzistenciu, možno ešte použiť pulzný chod „P“, aby sa všetky zložky premiešali ešte dôkladnejšie. Pulzný chod na to používajte systémom štart/stop, lebo to pomáha kreovať textúru nápojov.
- Niektoré nápoje nemusia byť kvôli jadierkam v niektorých zložkách alebo vláknitému charakteru niektorých zložiek úplne najemno rozmixované ani po dôkladnom premixovaní.
- V niektorých nápojoch sa môžu po odstáti vytvoriť redšie a hustejšie vrstvy, a preto je najlepšie, ak sú skonzumované hneď. Ak však k tomu dôjde, treba taký nápoj pred jeho konzumáciou premiešať.
- Keď je na fľaši založené veko s otváracím uzáverom, držte ju vždy na výšku.

nožová zostava (I)





- Odskrutkuje nožovú zostavu od fľaše. Potom nadvihnite nožovú jednotku.
- **Pri vyberaní nožovej jednotky z nožovej zostavy postupujte veľmi opatrne.**

- 1 Vyberte a poumývajte tesniaci krúžok.
- 2 Nedotýkajte sa rezných hrán nožov – vykefujte ich s použitím mydlovej vody, potom ich opláchnite tečúcou vodou. **Nožovú zostavu neponárajte do vody.**
- 3 Obráťte ju naopak a mimo dosahu detí ju nechajte vyschnúť.

iné súčasti

Umývajte ich ručne a potom ich vždy opláchnite čistou vodou a osušte.

(H) Táto tabuľka uvádza, ktoré súčasti možno umývať v umývačke riadu.

Súčasť	Vhodná na umývanie v umývačke riadu
	✓
	x
	x
	✓
	✓

ošetrovanie a čistenie

- Pred čistením tohto zariadenia ho vždy vypnite, odpojte z elektrickej siete a rozoberte.
- Vždy umyte hneď po použití.
- Nedovoľte, aby zvyšky potravín prischli na nožovú zostavu, lebo to sťažuje jej čistenie.

servis a starostlivosť o zákazníkov

- Ak pri používaní tohto príslušenstva narazíte na nejaké problémy, pred vyžiadanim pomoci si najprv prečítajte časť „riešenie problémov“ v príručke alebo navštívte webovú lokalitu www.kenwoodworld.com.
- Na váš výrobok sa vzťahuje záruka vyhovujúca všetkým právnym ustanoveniam týkajúcim sa akýchkoľvek záruk a spotrebiteľských práv existujúcim v krajine, v ktorej bol výrobok zakúpený.
- Ak váš výrobok Kenwood zlyhá alebo na ňom nájdete nejaké chyby, pošlite alebo odneste ho autorizovanému servisnému centru KENWOOD. Najbližšie autorizované servisné centrum KENWOOD môžete nájsť na webovej lokalite www.kenwoodworld.com alebo na jej stránke špecifickej pre vašu krajinu.
- Navrhla a vyvinula spoločnosť Kenwood v Spojenom kráľovstve.
- Vyrobené v Číne.



DÔLEŽITÉ INFORMÁCIE PRE SPRÁVNU LIKVIDÁCIU PRODUKTU PODĽA EURÓPSKEJ SMERNICE O ODPADE Z ELEKTRICKÝCH A ELEKTRONICKÝCH ZARIADENÍ (OEEZ)

Po skončení životnosti sa tento výrobok nesmie likvidovať spoločne s domácim odpadom. Musí sa odovzdať na príslušné zberné miesto špecializované na triedenie odpadu alebo predajcovi, ktorý poskytuje takúto službu.

Oddelenou likvidáciou domácich spotrebičov sa predchádza negatívnym následkom na životné prostredie a na zdravie človeka, ku ktorým by mohlo dôjsť v dôsledku ich nevhodnej likvidácie. Zároveň to umožňuje recykláciu jednotlivých materiálov, vďaka ktorej sa dosahuje značná úspora energií a prírodných zdrojov. Na pripomenutie nutnosti oddelenej likvidácie domácich spotrebičov je tento výrobok označený symbolom preškrtnutej nádoby na domáci odpad.

riešenie problémov

Problém	Príčina	Riešenie
Mixér nefunguje.	Chýba napájanie.	Skontrolujte, či je kuchynský robot zapojený do elektrickej siete.
Mixér nemožno založiť do výstupu pre vysokú rýchlosť.	Táto grafika ▼ pomáhajúca dosiahnuť správne lícovanie nie je vpredu.	Umiestnite mixér na výstup pre vysokú rýchlosť tak, aby grafika ▼ na držiaku nožovej jednotky bola vpredu. Otáčajte ním v smere hodinových ručičiek a súčasne ho tlačte nadol, kým sa nezachytí.
Slabý výkon mixovania.	Nedostatok tekutiny. Fľaša je preplnená. Nedostatočná dĺžka spracovávania.	Pridajte viac tekutiny alebo postupujte podľa dodaných receptov. Nenapĺňajte ju nad značku 600 ml. Mixujte 60 sekúnd.
Slabé spracovávanie mrazených zložiek.	Ľad/mrazené zložky boli do fľaše pridané ako posledné. Bolo pridaných priveľa mrazených zložiek.	Na dosahovanie najlepších výsledkov mixovania vždy pridávajte ľad/mrazené zložky do fľaše ako prvé. Nespracovávajte viac než 60 g mrazených zložiek alebo viac než 3 kocky ľadu.
Obsah fľaše nepreteká dobre cez otvor vo veku.	Konzistencia nápoja je príliš hustá.	Spracovávajte dlhšie alebo pridávajte viac tekutiny.
Cez nožovú zostavu preteká obsah mixéra.	Chýba tesnenie. Tesnenie nie je založené správne. Tesnenie je poškodené. Fľaša nie je dostatočne dotiahnutá k držiaku nožovej jednotky.	Skontrolujte, či je tesnenie založené správne a či nie je poškodené. Informácie o získaní náhradného tesnenia hľadajte v časti „servis a starostlivosť o zákazníkov“. Skontrolujte, či je fľaša správne založená na držiak nožovej jednotky.
Ak žiadne z vyššie uvedených riešení problém nevyrieši, prečítajte si časť „servis a starostlivosť o zákazníkov“.		

recepty

Mixované šťavy na raňajky

ovocno-mliečny mix 2GO

1 porcia (300 ml)

- 2 kocky ľadu (40 g)
- 60 ml nízkotučného mlieka
- 50 g nízkotučného jogurtu
- 50 g banánu nakrájaného na kolieska hrúbky 2 cm
- 75 g jablka nakrájaného na kúsky veľkosti 2 cm
- 5 ml pšeničných klíčkov
- 5 ml riedkeho jasného medu

- 1 Pridajte zložky (v uvedenom poradí) do fľaše. Pred mixovaním ňou dobre potraсте.
- 2 Zapnite na 60 sekúnd na MAXIMÁLNU rýchlosť. Skontrolujte sladkosť pripravovaného nápoja a v prípade potreby doň pridajte med.

banánovo-mliečna vzpruha

1 porcia (250 ml)

- 75 ml polotučného mlieka
- 115 g nízkotučného jogurtu s lieskovými orieškami
- 50 g banánu nakrájaného na kolieska hrúbky 2 cm
- 3 sušené marhule nakrájané na kúsky veľkosti 1 cm

- 1 Pridajte zložky (v uvedenom poradí) do fľaše. Pred mixovaním ňou dobre potraсте.
- 2 Zapnite na 45 sekúnd na MAXIMÁLNU rýchlosť.

Mixované ovocné šťavy

jahodovo-melónová senzácia

1 porcia (250 ml)

- 2 kocky ľadu (40 g)
 - 70 ml jablkového džúsu
 - 60 g rozpoltených jahôd bez stopiek
 - 80 g zrelého melónu
 - Cantaloupe nakrájaného na kúsky veľkosti 2 cm
 - 5 ml riedkeho jasného medu
- 1 Pridajte zložky (v uvedenom poradí) do fľaše.
 - 2 Použite 5-krát pulzný chod a potom zapnite na 45 sekúnd na MAXIMÁLNU rýchlosť. Skontrolujte sladkosť pripravovaného nápoja a v prípade potreby doň pridajte med.

letná ovocno- mliečna šťava

1 porcia (250 ml)

- 50 g zmesi mrazeného letného ovocia
 - 200 ml polotučného mlieka
- 1 Pridajte zložky (v uvedenom poradí) do fľaše.
 - 2 Zapnite na 30 sekúnd na MAXIMÁLNU rýchlosť.

zdravý mix

1 porcia (250 ml)

- 120 g mrkvy
- 70 g jablka
- 75 g pomaranča (ošúpaného)
- 50 ml jogurtu
- 50 ml polotučného mlieka

- 1 Jablko, pomaranč a mrkvu nakrájajte na kúsky veľkosti 2 cm.
- 2 Pridajte všetky zložky (v uvedenom poradí) do fľaše.
- 3 Použite 5-krát pulzný chod a potom zapnite na 45 sekúnd na MAXIMÁLNU rýchlosť.

mixované zeleninové šťavy

zelená ovocno-zeleninová šťava

1 porcia

- 180 g pomarančového džúsu
- 15 g kelu
- 2 PL (30 ml) petržlenovej vňate
- 1 PL (15 ml) koriandra
- 10 - 12 mäťových listov
- 110 g banánu nakrájaného na kolieska hrúbky 2 cm

- 1 Pridajte zložky (v uvedenom poradí) do fľaše.
- 2 Zapnite na 30 sekúnd na MAXIMÁLNU rýchlosť.

sýtozelená ovocno-zeleninová šťava

1 porcia

- 3 kocky ľadu (60 g)
- 135 g pomarančového džúsu
- 45 g jogurtu
- 25 g špenátového listia
- 115 g ananásu nakrájaného na kúsky veľkosti 2 cm

- 1 Pridajte zložky (v uvedenom poradí) do fľaše.
- 2 Zapnite na 45 sekúnd na MAXIMÁLNU rýchlosť.

Proteínový kokteil

ovocno-zeleninový kokteil s čučoriedkami

1 porcia

- 60 g mrazených čučoriedok
- 275 ml nízkotučného mlieka
- 10 g proteínového prášku
- 60 g banánu nakrájaného na kolieska hrúbky 2 cm
- 40 g špenátu

- 1 Pridajte zložky (v uvedenom poradí) do fľaše.
- 2 Zapnite na 30 sekúnd na MAXIMÁLNU rýchlosť.

Українська

Будь ласка, розгорніть першу сторінку з малюнками

заходи безпеки

- Уважно прочитайте інструкцію та збережіть її для подальшого використання.
- Зніміть упаковку та всі етикетки.
- Вимкніть кухонну машину і від'єднайте її від електромережі:
 - перед установкою або зніманням деталей
 - після використання
 - перед чищенням.
- Не використовуйте пошкоджений прилад. Перевірка або ремонт здійснюються у спеціальних центрах: дивиться розділ «Обслуговування та ремонт».
- Не використовуйте насадки, що не призначені для цього приладу.
- Не залишайте прилад, що працює, без нагляду.
- Дочекайтесь повної зупинки ножового блока, перш ніж зняти пляшку з високошвидкісного приводу.
-  **Пляшка підходить винятково для холодних продуктів. Обробляти гарячі продукти заборонено.**
- **РИЗИК ОПІКІВ:** Прилад можна використовувати також для приготування супів. Рідини повинні вистигнути до кімнатної температури перед їх додаванням у пляшку чи змішуванням.

- Не пийте гарячі рідини з пляшки.
- Щоб напої можна було пити крізь кришку, вони мають бути однорідні. Для досягнення бажаної консистенції знадобиться досвід, зокрема при обробці твердих інгредієнтів або нестиглих фруктів, оскільки вони можуть залишитись непереробленими.
- Не торкайтесь гострих країв ножів. Зберігайте ножовий блок подалі від дітей.
- Будьте обережні з ножовим блоком, під час чищення не торкайтесь гострих лез руками.
- Не змішуйте заморожені інгредієнти або кубики льоду без рідини.
- Ніколи не використовуйте блендер для перемішування сухих інгредієнтів (на кшталт, спеції, горіхи) і не вмикайте прилад без продуктів.
- Не використовуйте блендер в якості контейнера для зберігання.
- Деякі рідини збільшуються в об'ємі та утворюють піну під час перемішування, тому не переповнюйте блендер і переконайтеся, що кришку було встановлено правильно.
- Щоби продовжити термін дії блендера не користуйтеся ним безперервно довше 60 секунд.
- Не перемішуйте заморожені інгредієнти, що перетворилися на тверду масу під час заморозки.

Подрібніть цю масу на невеликі шматочки, а потім покладіть їх до пляшки.

- Ніколи не перевищуйте позначку максимально припустимого завантаження (600 мл), яка розташована на пляшці.
- Експлуатація блендера дозволяється тільки із ножовим блоком, що входить до комплекту приладу.
- Ніколи не прикріплюйте ножовий блок до високошвидкісного приводу, не встановивши пляшку для блендера.
- При зніманні блендера з блоку двигуна:
 - дочекайтесь повної зупинки ножового блока;
 - уникайте випадкового відкручування пляшки блендера з ножового блоку.
- Неналежне користування блендером може нанести травму.
Див. посібник з експлуатації кухонної машини, щоб ознайомитися з додатковими попередженнями щодо дотримання техніки безпеки.

- Цей прилад відповідає вимогам директиви ЄС 1935/2004 стосовно матеріалів, що безпосередньо контактують з їжею.

Блендер використовується для приготування смачних та поживних холодних напоїв. Наявність кришки-діспенсера означає, що ви можете використовувати пляшку під час заняття спортом.

Добірка рецептів можна знайти на зворотній стороні інструкції. Ви можете перемішувати у різних комбінаціях фрукти та йогурт (як свіжі, так і заморожені), морозиво, кубики льоду, сік та молоко.

перед першим використанням

- Вимийте всі деталі, див. розділ 'Догляд та чищення'.

Покажчик

- ① кришка-діспенсер × 2
- ② спортивна пляшка × 2
- ③ ущільнювальне кільце
- ④ ножовий блок
- ⑤ тримач ножа

щоб зібрати насадку блендера (A → C)

- 1 Додаючи інгредієнти в пляшку, не перевищуйте відмітку 600 мл.
 - Для досягнення найкращого результату змішування завжди додавайте лід/заморожені інгредієнти в пляшку першими.
 - Додаючи заморожені інгредієнти (наприклад, заморожені фрукти, йогурт, морозиво чи лід), не кладіть більше 60 г або 3 кубиків льоду.
 - Не змішуйте заморожені інгредієнти без рідини.
- 2 Установіть ущільнювальне кільце ③ до ножового блоку ④ так, щоби воно правильно увійшло до пазів.

- Якщо ущільнювач має пошкодження або його було встановлено неправильно, це може призвести до протікання.
- 3 Утримуйте нижню частину ножового блоку з тримачем ④ і опустіть його в пляшку лезами униз.
 - 4 Прикрутіть тримач ножа ⑤ на пляшку і поверніть по часовій стрілці, щоби зафіксувати.
 - Струсіть пляшку, щоби розподілити інгредієнти.

для використання насадки блендера (D → E)

- 1 Зніміть кришку високошвидкісного приводу.
- 2 Встановіть блендер на високошвидкісний привід таким чином, щоби позначка ▼ на тримачі ножа, знаходилася спереду. Поверніть його за годинниковою стрілкою і одночасно притисніть, щоби прикріпити. Потім продовжуйте повертати його за годинниковою стрілкою, доки насадка не зафіксується на місці.

Швидкість	Максимальний час роботи
Мах (Макс.)	60 секунд

- Продовжуйте процес змішування, доки не отримаєте однорідну суміш.

ПІСЛЯ ЗМІШУВАННЯ (F)

- 1 Після досягнення бажаної консистенції переведіть регулятор швидкості в положення вимкн. «О».
- 2 Утримуйте тримач ножа та поверніть його проти годинникової стрілки, щоб розблокувати блендер. Потім зніміть блендер, підтримуючи його обома руками.
- 3 Переверніть пляшку та витягніть ножі.

ВИКОРИСТАННЯ КРИШКИ ДЛЯ ПИТТЯ (G)

- 1 Встановіть та закрийте кришку, повернувши за годинниковою стрілкою.
- 2 Коли ви бажаєте випити напій, відкрийте ковпачок кришки. Ви можете пити безпосередньо з пляшки.

Корисні поради

- Зверніть увагу, що коли пляшка заповнена до максимуму (600 мл), це дорівнює приблизно двом порціям.
- Якщо ви не маєте наміру випити напій одразу, тримайте його в холодильнику.
- Напій має бути достатньо рідким, щоб проходити крізь отвір у кришці. Для приготування рідкішого напою, додавайте більше рідини.

- Після доведення напою до потрібної консистенції, можна скористатися кнопкою увімкнення імпульсного режиму «P», щоб ретельно змішати всі інгредієнти. Імпульсний режим «P», який являє собою послідовність короткочасних вмикань і вимикань дозволяє контролювати консистенцію напою.
- Після закінчення процесу вимішування деякі напої мають неоднорідну текстуру. Це трапляється в результаті того, що інгредієнти, що перемішуються, містять зернята та волокнисту структуру.
- Деякі напої можуть згодом відстоюватися. Тому рекомендується вживати їх одразу після приготування. Напої, що відстоялися, рекомендується збовтати перед вживанням.
- Завжди тримайте пляшку з напоєм прямо, навіть коли вона закрита кришкою.

Догляд та чищення

- Перед чищенням вимкніть прилад, відключіть його від мережі електропостачання та розберіть.
- Завжди мийте деталі одразу після використання.
- Не припускайте, щоб залишки присохли до пляшки, оскільки це дуже утруднює процес чищення.

ножовий блок (I)

- Відкрутіть базу від пляшки. Потім зніміть ножовий блок, натиснувши на нього знизу.
- **Будьте обережні, знімаючи ножовий блок із його основи.**

- 1 Зніміть та помийте ущільнювальне кільце.
- 2 Не торкайтесь гострих ножів, промийте їх гарячою мильною водою, а потім ретельно сполосніть під краном. **Не опускайте ножовий блок у воду.**
- 3 Переверніть ніж догори дном та залиште просихати в недоступному для дітей місці.

інші деталі

Промийте вручну, сполосніть чистою водою та висушіть.

(H) У таблиці, наведеній нижче, вказано деталі, які можна мити в посудомийній машині.

Деталь	Підходить для миття в посудомийній машині
	✓
	✗
	✗
	✓
	✓

Обслуговування та ремонт

- У разі виникнення проблем з експлуатацією насадки, перш ніж телефонувати у відділ технічної підтримки, перегляньте розділ «Усунення несправностей» в посібнику або на сайті www.kenwoodworld.com.
- Пам'ятайте, що на прилад поширюється гарантія, що відповідає всім законним положенням щодо існуючої гарантії та прав споживача в тій країні, де прилад був придбаний.
- При виникненні несправності в роботі приладу Kenwood або при виявленні будь-яких дефектів, будь ласка, надішліть або принесіть прилад в авторизований сервісний центр KENWOOD. Актуальні контактні дані сервісних центрів KENWOOD ви знайдете на сайті www.kenwoodworld.com або на сайті для вашої країни.
- Спроектовано та розроблено компанією Kenwood, Об'єднане Королівство.
- Зроблено в Китаї.

Усунення несправностей

Несправність	Причина	Метод усунення
Блендер не працює.	Відсутнє електроживлення.	Перевірте підключення кухонної машини до мережі.
Не вдається прикріпити блендер до високошвидкісного приводу.	Позначка ▼, призначена для полегшення вирівнювання, не знаходиться спереду.	Встановіть блендер на високошвидкісний привід таким чином, щоб позначка ▼ на тримачі ножа, знаходилася спереду. Поверніть його за годинниковою стрілкою і одночасно притисніть, щоб прикріпити.
Погане змішування.	Додано недостатню кількість рідини.	Додайте більше рідини і дотримуйтеся обраного рецепта.
	Пляшка переповнена.	Не перевищуйте допустиму норму завантаження 600 мл, позначену на пляшці.
Неповна переробка заморожених інгредієнтів.	Недостатній час обробки.	Виконуйте обробку протягом 60 секунд.
	Лід/заморожені інгредієнти додані в пляшку в останню чергу.	Для досягнення найкращого результату змішування завжди додавайте лід/заморожені інгредієнти в пляшку першими.
Напій погано ллється з носика.	Додано надто велику кількість заморожених інгредієнтів.	Не переробляйте більше 60 грамів заморожених інгредієнтів або більше трьох кубиків льоду за один раз.
	Консистенція напою надто густа.	Продовжте переробку або додайте ще рідини.

Усунення несправностей

Несправність	Причина	Метод усунення
Блендер дає протікання з-під основи ножового блока.	Відсутнє ущільнюоче кільце. Ущільнюоче кільце встановлено неправильно. Ущільнюоче кільце пошкоджене. Пляшка не затягнута правильно на тримачі ножа.	Переконайтесь, що ущільнюоче кільце правильно встановлене та не пошкоджене. Для заміни ущільнюочого кільця див. розділ «Обслуговування та ремонт». Перевірте, чи пляшка правильно затягнута на тримачі ножа.

Якщо дії, вказані вище, не допомогли вирішити проблему, див. розділ «Обслуговування та ремонт».

рецепти

Смузі на сніданок

Сніданок в дорогу

1 порція (300 мл)

- 2 кубики льоду (40 г)
 - 60 мл сухого знежиреного молока
 - 50 мл знежиреного йогурту
 - 50 г банана, порізаного шматочками по 2 см
 - 75 г яблука, порізаного шматочками по 2 см
 - 5 мл зародків пшениці
 - 5 мл рідкого меду
- 1 Додайте інгредієнти в пляшку у вказаному порядку. Добре потрясіть перед змішуванням.
 - 2 Встановіть регулятор швидкості в положення «МАХ» на 60 секунд. Перевірте, чи вийшла суміш достатньо солодкою і при необхідності додайте мед.

горіхово-банановий коктейль

1 порція (250 мл)

- 75 мл молока зниженої жирності
 - 115 г знежиреного горіхового йогурту
 - 50 г банана, порізаного шматочками по 2 см
 - 3 готових до вживання кураги, нарізані на шматочки по 1 см
- 1 Додайте інгредієнти в пляшку у вказаному порядку. Добре потрясіть перед змішуванням.
 - 2 Встановіть регулятор швидкості в положення «МАХ» на 45 секунд.

Фруктові смузі

Льодова полуниця «сенсація»

1 порція (250 мл)

- 2 кубики льоду (40 г)
 - 70 мл яблучного соку
 - 60 г полуниці, почистіть та поріжте навпіл
 - 80 г мускатної дині без кісток, порізаной на шматочки по 2 см
 - 5 мл рідкого меду
- 1 Додайте інгредієнти в пляшку у вказаному порядку.
 - 2 Увімкніть імпульсний режим 5 разів, після чого встановіть регулятор швидкості в положення «МАХ» на 45 секунд. Перевірте, чи вийшла суміш достатньо солодкою і при необхідності додайте мед.

Смузі з літніми фруктами

1 порція (250 мл)

- 50 г замороженої суміші літніх фруктів
 - 200 мл молока зниженої жирності
- 1 Додайте інгредієнти в пляшку у вказаному порядку.
 - 2 Встановіть регулятор швидкості в положення «МАХ» на 30 секунд.

Смузі

1 порція (250 мл)

- 120 г моркви
 - 70 г яблука
 - 75 г апельсину (очищеного)
 - 50 мл йогурту
 - 50 мл знежиреного молока
- 1 Поріжте яблуко, апельсин і моркву шматочками 2 см.
 - 2 Додайте інгредієнти в пляшку у вказаному порядку.
 - 3 Увімкніть імпульсний режим 5 разів, після чого встановіть регулятор швидкості в положення «МАХ» на 45 секунд.

Овочеві смузі

Зелений коктейль

1 порція

- 180 г помаранчевого соку
 - 15 г капусти
 - 2 ст. ложки (30 мл) петрушки
 - 1 ст. ложка (15 мл) коріандру
 - 10 -12 листків м'яти
 - 110 г банана, порізаного шматочками по 2 см
- 1 Додайте інгредієнти в пляшку у вказаному порядку.
 - 2 Встановіть регулятор швидкості в положення «МАХ» на 30 секунд.

смарагдовий коктейль

1 порція

- 3 кубики льоду (60 г)
 - 135 мл помаранчевого соку
 - 45 г йогурту
 - 25 г шпінату
 - 115 г ананасу, нарізаного шматочками по 2 см
- 1 Додайте інгредієнти в пляшку у вказаному порядку.
 - 2 Встановіть регулятор швидкості в положення «МАХ» на 45 секунд.

Протеїновий коктейль

суперзелений шейк з чорницею

1 порція

- 60 г замороженої чорниці
 - 275 мл знежиреного молока
 - 10 ш протеїнового порошку
 - 60 г банана, порізаного шматочками по 2 см
 - 40 г шпінату
- 1 Додайте інгредієнти в пляшку у вказаному порядку.
 - 2 Встановіть регулятор швидкості в положення «МАХ» на 30 секунд.



ВАЖЛИВА ІНФОРМАЦІЯ СТОСОВНО НАЛЕЖНОЇ УТИЛІЗАЦІЇ ПРОДУКТУ ЗГІДНО ІЗ ДИРЕКТИВОЮ ПРО УТИЛІЗАЦІЮ ЕЛЕКТРИЧНОГО ТА ЕЛЕКТРОННОГО ОБЛАДНАННЯ (WEEE)

Після закінчення терміну експлуатації не викидайте цей прилад з іншими побутовими відходами.

Віднесіть прилад до місцевого спеціального авторизованого центру збирання відходів або до дилера, який може надати такі послуги.

Відокремлена утилізація побутових приладів дозволяє уникнути можливих негативних наслідків для навколишнього середовища та здоров'я людини, які виникають у разі неправильної утилізації, а також надає можливість переробити матеріали, з яких було виготовлено даний прилад, що, в свою чергу, зберігає енергію та інші важливі ресурси. Про необхідність відокремленої утилізації побутових приладів нагадує спеціальна позначка на продукті у вигляді перекресленого смітника на колесах.

Eesti

Palun voltige lahti esileheküljel olevad illustratsioonid

ohutus

- Lugege käesolevaid juhised hoolikalt ning hoidke need alles, juhuks, kui neid tulevikus vaja läheb.
- Eemaldage kogu pakkematerjal ja võimalikud sildid.
- Lülitage köögikombain välja ja võtke juhe seinast:
 - enne osade paigaldamist ja eemaldamist;
 - pärast kasutamist;
 - enne puhastamist.
- Ärge kunagi kasutage kahjustatud lisaseadet. Laske seda kontrollida või parandada: vaadake osa „teenindus ja klienditugi“.
- Ärge kunagi kasutage volitamata lisaseadet.
- Ärge kunagi jätke seadet sisselülitatuna ilma seda valvamata.
- Enne pudeli suure kiirusega pesalt eemaldamist oodake alati kuni terad on täielikult seiskunud.
-  **Pudel sobib ainult külmade koostisosadega kasutamiseks. Ärge töödelge kuumi koostisosi.**
- **PÕLETUSOHT:** Seadet võib kasutada ka supptide valmistamiseks. Vedelikel tuleks enne pudelisse panemist või segamist lasta toatemperatuurini jahtuda.
- Ärge kunagi jooge pudelist kuumi vedelikke.

- Läbi kaane juues kandke hoolt selle eest, et jook oleks ühtlaselt peenestatud. Soovitud tulemuse saavutamiseks võib olla vaja mõningast katsetamist (eriti kõvasid või tooreid toiduaineid töödeldes), kuna võib juhtuda, et osad koostisosad jäävad töötlemata.
- Ärge puudutage teravaid terasid. Hoidke löiketera lastele kättesaamatus kohas.
- Olge teraga osa käsitsedes alati ettevaatlik ja puhastades vältige terade löikeservade puudutamist.
- Ärge segage külmunud koostisosi või jääkuubikuid ilma vedelikuta.
- Ärge kunagi segage kuivasid koostisosi (nt vürtse, pähkleid) või laske blenderil tühjalt käia.
- Ärge kasutage blenderit hoiunõuna.
- Mõned vedelikud segamisel vahutavad ja suurenevad mahult (nt piim), seega ärge täitke liigselt ja veenduge, et teraga osa on õigesti paigutatud.
- Oma blenderi pika tööea tagamiseks ärge laske sel kunagi üle 60 sekundi pidevalt töötada.
- Ärge kunagi segage toiduaineid, mis on külmudes tahke massi moodustanud; murdke see enne pudelisse lisamist lahti.
- Ärge kunagi segage rohkem kui pudelile märgitud maksimaalne mahutavus (600 ml).
- Kasutage blenderit ainult koos komplekti kuuluva teraga.

- Ärge kunagi paigaldage lõiketera suure kiirusega pesale ilma paigas oleva blenderi pudelita.
- Blenderit mootorilt eemaldades:
 - oodake kuni terad on täielikult peatunud;
 - ärge keerake kogemata blenderi pudelit lõiketera küljest lahti.
- Oma blenderi vale kasutamise tulemuseks võib olla vigastus. Täiendavate ohutusega seotud hoiatuste jaoks vaadake oma köögikombaini peamist juhiste raamatut.

- Käesolev seade vastab EL'i määrusele 1935/2004 materjalide ja esemete kohta, mis puutuvad kokku toiduga.

Te saate kasutada oma blenderit maitsvate ja toitvate külmade jookide valmistamiseks. Kallamisavaga kaas tähendab seda, et seda saab kergesti spordipudeliks muuta.

Juhendi lõpuosast leiab valiku retsepte. Kasutada saab puuviljade ja jogurti (nii värsked kui külmutatud), jäätise, jääkuubikute, mahla ning piima kombinatsioone.

enne esimest kasutamist

- Peske osi: vaadake peatükki „hooldus ja puhastamine“.

legend

- ① kallamisavaga kaas × 2
- ② spordipudel × 2
- ③ rõngastihend
- ④ lõiketera
- ⑤ tera hoidja

oma blenderi lisaseadme kokkupanemiseks (A → C)

- 1 Lisage koostisosi pudelisse kuni 600 ml taseme tähiseni.
- Segamise parima tulemuse jaoks lisage jää/külmund koostisosad alati pudelisse esimesena.
- Külmunud koostisosi (nt külmunud puuvilju, jogurtit, jäätist või jääd) lisades ärge segage korraga rohkem kui 60 g või 3 jääkuubikut.
- Ärge segage külmunud koostisosi ilma vedelikuta
- 2 Paigutage rõngastihend ③ lõiketerale ④, veendudes, et tihend on õigesti soones.
- Kui tihend on kahjustatud või valesti paigaldatud, hakkab seade lekkima.
- 3 Hoidke lõiketera altpoolt ④ ja langetage see pudelile, terad allpool.
- 4 Keerake terahoidja ⑤ pudelile - lukustamiseks keerake päripäeva.
- Koostisosade laiali ajamiseks raputage.

oma blenderi lisaseadme kasutamiseks (D→E)

- 1 Eemaldage kate suure kiirusega pesast.
- 2 Asetage blender suure kiirusega pesale nii, et tera hoidikul olev joondamise tähis ▼ on suunatud ettepoole. Pöörake päripäeva ja samal ajal lükake alla kuni lisaseade paika läheb. Seejärel pöörake veel päripäeva kuni lisaseade paika lukustub

Kiirus	Max töötamisaeg
Max	60 sek

- Laske koostisosadel seguneda kuni segu on ühtlane.

pärast segamist (F)

- 1 Soovitud konsistentsi saavutamisel keerake kiiruse reguleerija asendisse „O“ (väljas).
2. Hoidke tera hoidjast ja keerake seda blenderi vabastamiseks vastupäeva. Seejärel eemaldage blender seda mõlema käega toetades.
- 3 Pöörake pudel teistpidi ja keerake teraga osa lahti.

joomise kaane kasutamine (G)

- 1 Paigaldage kaas ja lukustage see päripäeva keerates.
- 2 Kui soovite juua, avage lihtsalt kate kallamisavalt. Jooki saab tarbida otse pudelist.

näpunäited ja nõuanded

- Pange tähele, et kui pudelid on täidetud suurima mahutavuseni (600 ml), on tegemist ligikaudu kahe portsjoniga.
- Kui te ei plaani oma jooki kohe tarbida, hoidke seda külmkapis.
- Veenduge, et teie jook on avaga kaanest joomiseks piisavalt vedel. Vedelama joogi valmistamiseks lisage rohkem vedelikku.
- Kui teie jook on saavutanud soovitud konsistentsi, saate kasutada impulssi (P) veendumaks, et kõik koostisosad on põhjalikult segatud. Kasutage impulssi (P) start/stopp toimingutega töötlemiseks, et oma joogi tekstuuri kontrollida.
- Seemnete või koostisosade kiulisuse tõttu ei pruugi mõned joogid pärast segamist täiesti ühtlased olla.
- Mõnede jookide koostisosad võivad seistes teineteisest eralduda ja seetõttu on parim neid kohe juua. Eraldunud koostisosadega jooke tuleks enne joomist segada.
- Kui kallamisavaga kaas on peal, hoidke pudelit alati püstiselt.

hooldus ja puhastamine

- Enne puhastamist lülitage seade alati välja, võtke juhe seinast ja seade koost lahti.
- Peske alati vahetult pärast kasutamist.
- Ärge laske toidul kruusiga osa külge kuivada, kuna see teeb puhastamise raskeks.





teraga osa (I)

- Keerake lõikekettad lahti pudelist. Siis tõstke välja teraüksus.
- **Lõiketera teraga osa küljest eemaldades tuleks olla ettevaatlik.**
 - 1 Eemaldage rõngastihend ja peske see.
 - 2 Ärge puudutage teravaid terasid – harjake need kuuma seebivett kasutades puhtaks ja seejärel loputage põhjalikult kraani all. **Ärge kastke teraga osa vette.**
 - 3 Jätke tagurpidi ja väljaspoole lastele kättesaamatusse kohta kuivama.

muud osad

Peske käsitsi, loputage puhta veega ja kuivatage.

(H) Järgnev tabel näitab seda, milliseid osi võib pesta nõudepesumasinas.

Ese	Sobib nõudepesumasinasse
	✓
	x
	x
	✓
	✓

teenindus ja kliendihoolitus

- Kui Teil esineb probleeme oma lisaseadme töötamisega, vaadake enne abi palumist juhendi osa „rikete kõrvaldamise juhis“ või külastage veebilehte www.kenwoodworld.com.
- Tuletame Teile meelde, et Teie toodet kaitseb garantii, mis on kooskõlas kõikide seaduslike sätetega, mis puudutavad olemasolevaid garantiisid ja tarbijaõigusi riigis, kus seade osteti.
- Kui Teie Kenwood'i seadmel esineb rikkeid või kui Te leiate seadmelt kahjustuse, palun saatke see või tooge see volitatud KENWOOD'i teeninduskeskusesse. Ajakohastatud andmed Teile lähimast volitatud KENWOOD'i teeninduskeskusest on veebilehel www.kenwoodworld.com või Teie asukohariigi KENWOOD'i veebilehel.
- Disaininud ja välja töötanud Kenwood Üendkuningriigis.
- Valmistatud Hiinas.

tõrkeotsingu juhend

Probleem	Põhjus	Lahendus
Blender ei tööta.	Toide puudub.	Kontrollige, et köögikombain oleks vooluvõrku ühendatud.
Ei saa blenderit suure kiirusega pesale paigaldada.	Joondamisel abistav tähis ▼ ei ole suunatud ettepoole.	Asetage blender suure kiirusega pesale nii, et tera hoidikul olev joondamise tähis ▼ on suunatud ettepoole. Pöörake päripäeva ja samal ajal lükake paika minemiseks alla.
Kehv sooritus segamisel.	Lisatud ei ole piisavalt vedelikku. Pudel on liiga täis. Ebapiisav töötlemisaeg.	Lisage rohkem vedelikku ja järgige kaasas olevad retseptid. Ärge täitke üle 600 ml taseme tähise. Töödelge 60 sekundit.
Külmunud koostisosade kehv töötlemine.	Jää/külmunud koostisosad lisati pudelisse viimasena. Lisatud on liiga palju külmunud koostisosi.	Segamise parima tulemuse jaoks lisage jää/külmunud koostisosad alati pudelisse esimesena. Ärge töödelge korrara rohkem kui 60 g külmunud koostisosi või 3 jääkuubikut.
Kaane tilast on kehv valada.	Joogi konsistents on liiga paks.	Töödelge kauem või lisage rohkem vedelikku.
Blender lekib teraga osa juurest.	Tihend puudub. Tihend on valesti paigaldatud. Tihend on kahjustatud. Pudel ei ole tera hoidja külge piisavalt tugevalt kinnitatud.	Kontrollige, kas tihend on õigesti paigaldatud ja ei ole kahjustatud. Asendustihendi saamiseks vaadake osa „teenindus ja klienditeenindus“. Kontrollige, kas pudel on tera hoidja külge õigesti paigaldatud.
Kui ülal loetletu probleemi ei lahenda, vaadake osa „teenindus ja klienditeenindus“.		

retseptid

Hommikusmuutid

„breakfast 2GO“

1 portsjon (300 ml)

- 2 jääkuubikut (40 g)
- 60 ml kooritud piima
- 50 g madala rasvasisaldusega jogurtit
- 50 g banaani 2 cm viiludeks lõigatuna
- 75 g õuna 2 cm tükkidena
- 5 ml nisuidusid
- 5 ml vedelat läbipaistvat mett

- 1 Lisage koostisosad ettenähtud järjekorras pudelisse. Raputage enne segamist korralikult.
- 2 Lülitage 60 sekundiks MAX peale. Kontrollige magusust ja vajadusel lisage mett.

energiat andev pähkline banaanijook

1 portsjon (250 ml)

- 75 ml väherasvast piima
- 115 g madala rasvasisaldusega metspähkljogurtit
- 50 g banaani 2 cm viiludeks lõigatuna
- 3 söömisvalmis kuivatatud aprikoosi 1 cm tükkideks hakituna

- 1 Lisage koostisosad ettenähtud järjekorras pudelisse. Raputage enne segamist korralikult.
- 2 Lülitage 45 sekundiks MAX peale.

Puuviljasmuutid

jäine maasikasensatsioon

1 portsjon (250 ml)

- 2 jääkuubikut (40 g)
- 70 ml õunamahla
- 60 g maasikaid, puhastatuna ja poolitatuna
- 80 g kantaluup-melonit, seemneteta ja 2 cm tükkideks lõigatuna
- 5 ml vedelat läbipaistvat mett

- 1 Lisage koostisosad ettenähtud järjekorras pudelisse.
- 2 Kasutage 5 korda impulssi ja seejärel lülitage 45 sekundiks MAX peale. Kontrollige magusust ja vajadusel lisage mett.

suviste viljade smuuti

1 portsjon (250 ml)

- 50 g külmutatud suviste viljade segu
- 200 ml väherasvast piima

- 1 Lisage koostisosad ettenähtud järjekorras pudelisse.
- 2 Lülitage 30 sekundiks MAX peale.

segusmuuti

1 portsjon (250 ml)

- 120 g porgandit
- 70 g õuna
- 75 g apelsini (koorituna)
- 50 ml jogurtit
- 50 ml väherasvast piima

- 1 Lõigake õun, apelsin ja porgand 2 cm tükkideks.
- 2 Lisage koostisosad ettenähtud järjekorras pudelisse.
- 3 Kasutage 5 korda impulssi ja seejärel lülitage 45 sekundiks MAX peale.

Juurviljasmuutid



roheline smuuti

1 portsjon

- 180 g apelsinimahla
- 15 g lehtkapsast
- 2 spl (30 ml) peterselli
- 1 spl (15 ml) koriandrit
- 10-12 piparmündilehte
- 110 g banaani 2 cm viiludeks lõigatuna

- 1 Lisage koostisosad ettenähtud järjekorras pudelisse.
- 2 Lülitage 30 sekundiks MAX peale.

smaragdroheline smuuti

1 portsjon

- 3 jääkuubikut (60 g)
- 135 g apelsinimahla
- 45 g jogurtit
- 25 g spinatilehti
- 115 g ananassi 2 cm tükkideks lõigatuna

- 1 Lisage koostisosad ettenähtud järjekorras pudelisse.
- 2 Lülitage 45 sekundiks MAX peale.

Proteiinikokteil

kokteil mustikate ja roheliste superköögiviljadega

1 portsjon

- 60 g külmutatud mustikaid
- 275 ml kooritud piima
- 10 g proteiinipulbrit
- 60 g banaani 2 cm viiluteks lõigatuna
- 40 g spinatit

- 1 Lisage koostisosad ettenähtud järjekorras pudelisse.
- 2 Lülitage 30 sekundiks MAX peale.

OLULINE TEAVE TOOTE ÕIGE KÕRVALDAMISE KOHTA KOOSKÕLAS EUROOPA ELEKTRI- JA ELEKTROONIKASEADMETEST TEKKINUD JÄÄTMETE DIREKTIIVIGA (WEEE)

Toote töökõlbliku ea lõppedes ei tohi toodet kõrvaldada majapidamisjäätmete hulka. Toode tuleb viia eriomasesse kohaliku omavalitsuse jäätmekõrvalduskeskusesse või edasimüjale, kes vastavat teenust pakub.

Majapidamismasinatate ohutu kõrvaldamine väldib võimalikke negatiivseid tagajärgi keskkonnale ning tervisele, mis tulenevad seadme ebakohasest kõrvaldamisest ning võimaldab seadme valmistamiseks kasutatud materjale taasringlusesse saata, millest tõuseb oluline energia ja vahendite kokkuhoid. Meeldetuletuseks, et majapidamisseadmed tuleb kõrvaldada eraldi kohta, on toode markeeritud märgiga, millel on kujutatud risti läbikriipsutatud prügikast.

Lietuvių

Prašome išskleisti pirmame puslapyje esančias iliustracijas

sauga

- Atidžiai perskaitykite šias instrukcijas ir išsaugokite ateičiai.
- Išimkite iš pakuotės, nuimkite visas etiketes.
- Išjunkite virtuvinį kombainą ir ištraukite jo maitinimo laido kištuką iš elektros lizdo:
 - prieš įdėdami ir išimdami dalis;
 - panaudoję prietaisą;
 - prieš valydami.
- Niekada nenaudokite sugedusio priedo. Atiduokite jį patikrinti arba sutaisyti, žr. skyrių „Aptarnavimas ir pagalba klientams“.
- Niekada nenaudokite neleistino priedo.
- Niekada nepalikite įjungto prietaiso be priežiūros.
- Prieš nuimdami butelį nuo didelio greičio tvirtinimo angos visada palaukite, kol visiškai sustos ašmenys.
-  **Butelis tinkamas naudoti tik šaltiems ingredientams apdoroti. Nenaudokite karštų ingredientų.**
- **NUSIPLIKYMO PAVOJUS:** prietaisas taip pat gali būti naudojamas sriuboms gaminti. Prieš supilant skysčius į butelį ar prieš juos plakant reikia palaukti, kol jie atauš iki kambario temperatūros.
- Niekada negerkite karštų skysčių iš butelio.

- Gerdami pro dangtelį įsitikinkite, kad gėrimas vienodai tirštas. Kad pasiektumėte norimą rezultatą, ypač apdorojant kietus ar nevisiškai prinokusius produktus, gali reikėti šiek tiek paeksperimentuoti, nes galite pastebėti, kad kai kurie ingredientai lieka nesusmulkinti.
- Nelieskite aštrių ašmenų. Saugokite ašmenų mechanizmą nuo vaikų.
- Naudodami ašmenų mechanizmą visada būkite atsargūs ir valydami jį nelieskite aštrios ašmenų briaunos.
- Negalima smulkinti sušaldytų ingredientų arba ledo kubelių be skysčio.
- Niekada neplakite sausų ingredientų (pvz., prieskonių, riešutų) ar neįjunkite tuščio plaktuvo.
- Nenaudokite plaktuvo vietoje laikymo talpyklos.
- Plakant padidėja kai kurių skysčių, pvz., pieno, tūris ir susidaro putas, todėl nepripilkite per daug ir įsitikinkite, kad tinkamai sumontuotas ašmenų mechanizmas.
- Kad plaktuvo eksploatacijos trukmė būtų galimai ilgesnė, niekada nelaikykite įjungto plaktuvo ilgiau kaip 60 sekundžių.
- Niekada neplakite sušaldytų produktų, kurie sušalę į kietą masę; prieš dėdami juos į butelį sutrupinkite.
- Niekada neplakite daugiau turinio, nei ant butelio paženklinta didžiausia leistina talpa (600 ml).

- Plaktuvą naudokite tik su pridedamu peilio mechanizmu.
- Niekada netvirtinkite ašmenų mechanizmo prie didelio greičio tvirtinimo angos neuždėję plaktuvo butelio.
- Nuimdami plaktuvą nuo galios bloko:
 - palaukite, kol ašmenys visiškai sustos;
 - atsitiktinai neatsukite plaktuvo butelio nuo ašmenų mechanizmo.
- Netinkamai naudodami plaktuvą galite susižeisti.

Apie papildomus saugos įspėjimus skaitykite virtuvinio kombaino instrukcijų knygelėje.

- Šis prietaisas atitinka EB reglamentą 1935/2004 dėl žaliavų ir gaminių, skirtų liestis su maistu.

Plaktuvą galite naudoti skaniems ir maistingiems šaltiesiems gėrimams ruošti. Dėl paskirstymo dangtelio galite jį lengvai konvertuoti į sportinę gertuvę.

Instrukcijų pabaigoje rasite keletą receptų. Galite naudoti vaisių (šviežių ir sušaldytų) ir jogurto, ledų, ledo kubelių, sulčių ir pieno derinius.

Prieš naudojant pirmą kartą

- Išplaukite dalis, žr. „Priežiūra ir valymas“.

Žymėjimai:

- ① Paskirstymo dangtelis, 2 vnt.
- ② Sportinė gertuvė, 2 vnt.
- ③ Sandarinimo žiedas
- ④ Ašmenys
- ⑤ Ašmenų laikiklis

norėdami surinkti plaktuvo priedą (A → C)

- 1 Į butelį dėkite ingredientus iki 600 ml lygio žymės.
- Geriausio rezultato pasieksite, jei pirmiausia į butelį sudėsite ledo kubelius ir (arba) sušaldytus ingredientus.
- Pridėdami sušaldytus ingredientus (pvz., sušaldytus vaisius, jogurtą, ledus ar ledo kubelius), nesmulkinkite daugiau nei 60 g arba 3 ledo kubelių.

- Negalima smulkinti šaldytų ingredientų be skysčio.
- 2 Prie ašmenų ④ pritvirtinkite sandarinimo žiedą ③ taip, kad žiedas būtų griovelio zonoje.
 - Jei sandarinimo žiedas pažeistas ar netinkamai uždėtas, atsiras protėkiai.
 - 3 Laikykite už apatinės ašmenų pusės ④ ir nuleiskite mechanizmą ant butelio, ašmenimis žemyn.
 - 4 Užsukite ašmenų laikiklį ⑤ ant butelio – sukite pagal laikrodžio rodyklę, kad užsifikuotų.
 - Papurtykite, kad susimaišytų ingredientai.

norėdami naudoti plaktuvo priedą (D→E)

- 1 Nuimkite didelio greičio tvirtinimo angos dangtelį.
- 2 Uždėkite plaktuvą ant didelio greičio tvirtinimo angos tokiu būdu, kad lygiavimo ženklas ▼ ant ašmenų laikiklio būtų atsuktas į priekį. Pasukite pagal laikrodžio rodyklę ir tuo pačiu metu nuspauskite žemyn, kol prietaisas užfiksuos. Tada pasukite dar pagal laikrodžio rodyklę, kol užsirakins priedas.

Greitis	Maks. veikimo trukmė
Maks.	60 s

- Plakite, kol suplaksite ingredientus į vienalytę masę.

baigus plakti (F)

- 1 Pasiekę reikiamą konsistenciją, nustatykite greičio reguliatorių į išjungimo padėtį „O“.
- 2 Suimkite ašmenų laikiklį ir pasukite prieš laikrodžio rodyklę, kad atrakintumėte plaktuvą. Suėmę plaktuvą abiem rankomis, jį nuimkite.

- 3 Apverskite butelį dugnu žemyn ir atsukite ašmenų mechanizmą.

gėrimo dangtelių naudojimas (G)

- 1 Uždėkite ir užfiksukite dangtelį pasukdami pagal laikrodžio rodyklę.
- 2 Kai norėsite gerti, tiesiog spragtelėdami atidarykite dangtelių gaubtelį. Gėrimą galite gerti tiesiai iš butelio.

Patarimai ir gudrybės

- Atkreipkite dėmesį, kad pripildžius butelį iki didžiausios leistinos talpos (600 ml), gausite apie dvi porcijas gėrimo.
- Jei nenorite iškart suvartoti viso gėrimo, laikykite jį atšaldytą.
- Įsitikinkite, kad gėrimas pakankamai skystas, kad galėtumėte gerti pro paskirstymo dangtelį. Jei norite, kad gėrimas būtų skystesnis, įpilkite daugiau skysčio.
- Pasiekę reikiamą gėrimo konsistenciją, galite įjungti impulsinį režimą „P“ ir įsitikinti, kad visi ingredientai visiškai suplakti. Impulsiniu režimu „P“ įjungdami ir išjungdami galite kontroliuoti gėrimo struktūrą.
- Suplakti kai kurie gėrimai gali būti ne visiškai vienalyčiai dėl sėklų ar skaidulingo ingredientų pobūdžio.
- Kai kurie gėrimai pastovėję gali susisluoksniuoti, dėl to geriausia juos gerti iškart. Susisluoksniavusius gėrimus prieš geriant reikėtų sumaišyti
- Uždėję paskirstymo dangtelį visada butelį laikykite stačioje padėtyje.

Priežiūra ir valymas

- Prieš valydami prietaisą visada išjunkite jį, ištraukite maitinimo laido kištuką iš elektros lizdo ir išmontuokite priedus.
- Visada plaukite iškart po naudojimo.
- Saugokite, kad produktai nepridžiūtų prie butelio, nes bus sunku išvalyti.

Ašmenų mechanizmas (I)





- Atsukite ašmenų mechanizmą nuo butelio. Tada iškelkite ašmenis.
- **Iškeldami ašmenis iš ašmenų mechanizmo būkite atsargūs.**

- 1 Išimkite ir išplaukite sandarinimo žiedą.
- 2 Nelieskite aštrių ašmenų – valykite jas šepetėliu, pamirkytu karštame muiluotame vandenyje, po to kruopščiai nuskalaukite po čiaupu. **Nepanardinkite ašmenų mechanizmo į vandenį.**
- 3 Palikite džiūti dugnu į viršų vaikams nepasiekiamoje vietoje.

Kitos dalys

Išplaukite rankomis, išskalaukite švari vandeniu ir išdžiovinkite.

(H) Toliau pateiktoje lentelėje parodyta, kurias dalis galima nuplauti indaplovėje.

Dalis	Pritaikyta plauti indaplovėje
	✓
	✗
	✗
	✓
	✓

aptarnavimas ir pagalba klientams

- Jei naudojant priedą kiltų kokių nors problemų, skaitykite skyrių „Trikčių diagnostikos“ arba apsilankykite www.kenwoodworld.com prieš kreipdamiesi pagalbos.
- Atkreipkite dėmesį, kad jūsų gaminiui yra taikoma garantija, kuri atitinka visas teisinės nuostatas dėl esamų garantijų ir vartotojų teisių šalyje, kurioje gaminytis buvo nupirktas.
- Sugedus jūsų „Kenwood“ gaminiui arba pastebėjus defektą, prašome išsiųsti jį arba pristatyti į įgaliotą KENWOOD aptarnavimo centrą. Norėdami rasti naujausius duomenis apie artimiausią įgaliotą KENWOOD paslaugų centrą, apsilankykite www.kenwoodworld.com arba konkrečioje savo šaliai skirtoje svetainėje.
- Sukurtas ir suprojektuotas „Kenwood“ Jungtinėje Karalystėje.
- Pagamintas Kinijoje.

Rekomendacijos dėl gedimų nustatymo ir šalinimo

Problema	Priežastis	Sprendimas
Plaktuvas neveikia.	Nėra elektros.	Patikrinkite, ar virtuvinio kombaino maitinimo laido kištukas įkištas į elektros lizdą.
Negalima prijungti plaktuvo prie didelio greičio tvirtinimo angos.	Lygiavimo ženklas ▼ nenukreiptas į priekį.	Uždėkite plaktuva ant didelio greičio tvirtinimo angos tokiu būdu, kad lygiavimo ženklas ▼ ant ašmenų laikiklio būtų atsuktas į priekį. Pasukite pagal laikrodžio rodyklę ir tuo pačiu metu nuspauskite žemyn, kad užfiksuotų.
Prasti plakimo rezultatai.	Įpilta per mažai skysčio. Butelis perpildytas. Nepakankama plakimo trukmė.	Įpilkite daugiau skysčio ir laikykitės pateiktų receptų. Neužpildykite virš 600 ml lygio žymos. Plakite 60 sekundžių.
Prastai smulkinami sušaldyti ingredientai.	Ledai ir (arba) sušaldyti ingredientai į butelį buvo sudėti paskiausiai. Pridėta per daug sušaldytų ingredientų.	Geriausio rezultato pasieksite, jei pirmiausia į butelį sudėsite ledo kubelius ir (arba) sušaldytus ingredientus. Nesmulkinkite daugiau nei 60 g sušaldytų ingredientų arba daugiau nei 3 ledo kubelių.
Išleidimo lataku sunkiai vyksta išpylimas.	Gėrimas per tirštos konsistencijos.	Plakite ilgiau arba įpilkite daugiau skysčio.
Plaktuvo protėkiai pro ašmenų mechanizmą.	Nėra sandariklio. Netinkamai įdėtas sandariklis. Pažeistas sandariklis. Butelis prastai pritvirtintas prie ašmenų laikiklio.	Patikrinkite, ar tinkamai įdėtas sandariklis, ar jis nepažeistas. Kaip įsigyti ir pakeisti atsarginį sandariklį skaitykite skyriuje „Aptarnavimas ir pagalba klientams“. Patikrinkite, ar butelis tinkamai pritvirtintas prie ašmenų laikiklio.
Jeigu nė viena paminėta priemonė nepadeda išspręsti problemos, skaitykite skyrių „Aptarnavimas ir pagalba klientams“.		

Receptai

Tiršti pusryčių kokteiliai

Pusryčiai „2GO“

1 porcija (300 ml)

- 2 ledo kubeliai (40 g)
- 60 ml nugriebto pieno
- 50 g neriebaus jogurto
- 50 g bananų, supjaustytų į 2 cm storio griežinėlius
- 75 g obuolių, supjaustytų į 2 cm dydžio gabalėlius
- 5 ml kviečių grūdų gemalų
- 5 ml skysto skaidraus medaus

- 1 Sudėkite ingredientus į butelį nurodyta eilės tvarka. Prieš plakdami gerai papurtykite.
- 2 Įjunkite didžiausio pajėgumo režimą MAX 60 sekundžių. Patikrinkite saldumą ir, jei reikia, įdėkite medaus.

Suteikiantis energijos riešutinis bananų gėrimas

1 porcija (250 ml)

- 75 ml pusiau nugriebto pieno
- 115 g neriebaus lazdyno riešutų skonio jogurto
- 50 g bananų, supjaustytų į 2 cm storio griežinėlius
- 3 paruoštus valgyti džiovintus abrikosus, susmulkintus į 1 cm dydžio gabalėlius

- 1 Sudėkite ingredientus į butelį nurodyta eilės tvarka. Prieš plakdami gerai papurtykite.
- 2 Įjunkite didžiausio pajėgumo režimą MAX 45 sekundėms.

Tiršti vaisiniai kokteiliai

Braškių gardumynas su ledukais

1 porcija (250 ml)

- 2 ledo kubeliai (40 g)
- 70 ml obuolių sulčių
- 60 g braškių be prielapių, supjaustytų pusiau
- 80 g kantalupos veislės melionų be sėklų, supjaustytų į 2 cm dydži gabalėlius
- 5 ml skysto skaidraus medaus

- 1 Sudėkite ingredientus į butelį nurodyta eilės tvarka.
- 2 5 kartus įjunkite impulsinį režimą, tada 45 sekundėms perjunkite į didžiausio pajėgumo režimą MAX. Patikrinkite saldumą ir, jei reikia, įdėkite medaus.

Tirštas vasarinis vaisių kokteilis

1 porcija (250 ml)

- 50 g sušaldytų vasarinių vaisių mišinio
- 200 ml pusiau nugriebto pieno

- 1 Sudėkite ingredientus į butelį nurodyta eilės tvarka.
- 2 Įjunkite didžiausio pajėgumo režimą MAX 30 sekundžių.

Tirštasis kokteilis

1 porcija (250 ml)

- 120 g morkų
- 70 g obuolių
- 75 g apelsinų (nuluptų)
- 50 ml jogurto
- 50 ml pusiau nugriebto pieno

- 1 Obuolius, apelsinus ir morkas supjaustykite 2 cm gabaliukais.
- 2 Sudėkite ingredientus į butelį nurodyta eilės tvarka.
- 3 5 kartus įjunkite impulsinį režimą, tada 45 sekundėms perjunkite į didžiausio pajėgumo režimą „Max“.

Tiršti daržovių kokteiliai

žaliasis kokteilis

1 porcija

- 180 g apelsinų sulčių
- 15 g lapinio kopūsto (kale)
- 2 šaukštai (30 ml) petražolių
- 1 šaukštas (15 ml) kalendros
- 10–12 mėtos lapelių
- 110 g bananų, supjaustytų į 2 cm storio griežinėlius

- 1 Sudėkite ingredientus į butelį nurodyta eilės tvarka.
- 2 Įjunkite didžiausio pajėgumo režimą MAX 30 sekundžių.

smaragdinis kokteilis

1 porcija

- 3 ledo kubeliai (60 g)
- 135 g apelsinų sulčių
- 45 g jogurto
- 25 g špinatų lapų
- 115 g ananasų, supjaustytų į 2 cm storio griežinėlius

- 1 Sudėkite ingredientus į butelį nurodyta eilės tvarka.
- 2 Įjunkite didžiausio pajėgumo režimą MAX 45 sekundžių.

Baltymų kokteilis

Mėlynių kokteilis su žalumynais

1 porcija

- 60 g šaldytų mėlynių
- 275 ml nugriebto pieno
- 10 g baltymų miltelių
- 60 g bananų, supjaustytų į 2 cm storio griežinėlius
- 40 g špinatų lapų

- 1 Sudėkite ingredientus į butelį nurodyta eilės tvarka.
- 2 Įjunkite didžiausio pajėgumo režimą MAX 30 sekundžių.



SVARBI INFORMACIJA DĖL TINKAMO GAMINIO UTILIZAVIMO VADOVAUJANTIS EUROPOS DIREKTYVA DĖL ELEKTROS IR ELEKTRONINĖS ĮRANGOS ATLIEKŲ (EEI)

Pasibaigus prietaiso eksploatacivimo laikui, prietaiso negalima utilizuoti kartu su buitinėmis atliekomis. Jį reikia pristatyti į specializuotą, vietos valdžios nurodytą atliekų surinkimo centrą arba šią paslaugą teikiančiam pardavėjui. Atskirai utilizuojant buitinius prietaisus išvengiama galimų neigiamų pasekmių aplinkai ir sveikatai, kurios kyla netinkamai utilizuojant. Be to, prietaiso sudedamosios dalys gali būti panaudojamos kaip antrinė žaliava, tokiu būdu sutaupant energijos ir išteklių. Ant prietaiso esantis atliekų konteineris, perbrauktas dviem linijomis primena, kad šio prietaiso negalima utilizuoti kartu su buitinėmis atliekomis.

Latviešu

Lūdzu, atlociet ilustrācijas pirmajā lapā

Drošība

- Rūpīgi izlasiet šos norādījumus un saglabājiet nākotnes vajadzībām.
- Noņemiet visus iesaiņojuma materiālus un uzlīmes.
- Izslēdziet un atvienojiet no elektropadeves virtuves kombainu:
 - pirms detaļu uzstādīšanas un noņemšanas;
 - pēc lietošanas;
 - pirms tīrīšanas.
- Nekādā gadījumā nelietojiet bojātu papildpiederumu. Tas jāpārbauda vai jāsalabo: skatiet sadaļu „Serviss un klientu apkalpošana“.
- Nekādā gadījumā nelietojiet neatļautu papildpiederumu.
- Nekādā gadījumā neatstājiet ieslēgtu ierīci bez uzraudzības.
- Vienmēr nogaidiet, līdz asmeņi ir pilnībā apstājušies, pirms noņemat pudeli no liela ātruma atveres.
-  **Pudele ir piemērota tikai lietošanai ar aukstām sastāvdaļām. Nepārstrādājiet karstus produktus.**
- **APPLAUCĒŠANĀS RISKS:** Ierīci var arī izmantot zupu gatavošanai. Šķidrumiem jāļauj atdzist līdz istabas temperatūrai, pirms ielejat tos pudelē vai blendējat.
- Nekādā gadījumā nedzeriet karstu šķidrumu no pudeles.

- Dzerot caur vāciņu, gādājiet, lai dzēriens būtu viendabīgs. Var būt nepieciešams eksperimentēt, lai panāktu vēlamo rezultātu, it īpaši, pārstrādājot cietus vai negatavus produktus, jo daži produkti var palikt nepārstrādāti.
- Neskarīties pie asajiem asmeņiem. Glabājiet asmeņu bloku bērniem nepieejamā vietā.
- Vienmēr rīkojieties uzmanīgi ar asmeņu konstrukciju un centieties nepieskarties pie asmeņu asajām malām tīrīšana laikā.
- Neblendējiet saldētas sastāvdaļas vai ledus gabaliņus bez šķidruma.
- Nekādā gadījumā neblendējiet sausas sastāvdaļas (piem., garšvielas, riekstus) un nedarbiniet tukšu blenderi.
- Nelietojiet blenderi priekšmetu glabāšanai.
- Dažu šķidrumu, piem. piena, apjoms un putu daudzums pieaug blendēšanas laikā, tādēļ neielejiet pārāk daudz šķidruma un gādājiet, lai asmeņu konstrukcija būtu uzstādīta pareizi.
- Lai blenderis kalpotu ilgāk, nekādā gadījumā nedarbiniet to bez pārtraukuma ilgāk par 60 sekundēm.
- Nekādā gadījumā neblendējiet pārtiku, kas sasalusi lielā gabalā. Sadaliet to, pirms ieliekat pudelē.

- Nekādā gadījumā neblendējiet vairāk par maksimālo daudzumu (600 ml), kas norādīts uz pudeles.
- Lietojiet blenderi tikai ar komplektācijā iekļauto asmeņu konstrukciju.
- Nekādā gadījumā neuzstādiet asmeņu bloku uz liela ātruma atveres, ja nav uzstādīta blendera pudele.
- Noņemot blenderi no barošanas bloka:
 - nogaidiet, līdz asmeņi ir pilnībā apstājušies;
 - uzmanieties, lai nejauši nenoskrūvētu blendera pudeli no asmeņu bloka.
- Blendera nepareiza lietošana var izraisīt traumas.

Skatiet galveno virtuves kombaina lietošanas pamācību, lai aplūkotu papildu brīdinājumus par drošību.

- Šī ierīce atbilst Eiropas Padomes Regulai 1935/2004 par materiāliem un izstrādājumiem, kas paredzēti saskarei ar pārtikas produktiem.

Blenderi var izmantot, lai pagatavotu gardus un uzturvielām bagātus aukstus dzērienus. Dozēšanas vāciņš nozīmē, ka to var viegli pārveidot par sporta pudeli.

Instrukciju beigās tiek piedāvātas vairākas receptes. Jūs varat izmantot dažādas augļu un jogurta (svaigu un saldētu), saldējuma, ledus gabaliņu, sulas un piena kombinācijas.

Pirms pirmās lietošanas

- Nomazgājiet detaļas (skatiet sadaļu „Aprūpe un tīrīšana“).

Skaidrojums

- ① Dozēšanas vāks × 2
- ② Sporta pudele × 2
- ③ Blīves gredzens
- ④ Asmeņu bloks
- ⑤ Asmeņu turētājs

Blendera papildpiederuma montēšana (A→C)

1. Ievietojiet pudelē sastāvdaļas līdz 600 ml atzīmei.
- Lai gūtu labākos blendēšanas rezultātus, vienmēr vispirms ievietojiet pudelē ledu/saldētas sastāvdaļas.
- Pievienojot saldētas sastāvdaļas (piem., saldētus augļus, jogurtu, saldējumu vai ledu), neblendējiet vairāk kā 60 g vai 3 ledus gabaliņus.
- Neblendējiet saldētas sastāvdaļas bez šķidruma
2. Uzstādiet blīves gredzenu ③ uz asmeņu bloka ④, gādājot, lai blīve pareizi iegultos rievās rajonā.
- Ja blīve ir bojāta vai nav pareizi uzstādīta, notiks šķidruma noplūde.
3. Satveriet asmeņu bloka ④ apakšu un uzstādiet uz pudeles, vēršot asmeņus uz leju.
4. Uzskrūvējiet asmeņu turētāju ⑤ uz pudeles — pagrieziet pulksteņa rādītāja virzienā, lai nobloķētu.
- Sakratiet, lai samaisītu sastāvdaļas.

Blendera papildpiederuma lietošana (D→E)

1. Noņemiet liela ātruma atveres vāku.
2. Novietojiet blenderi uz liela ātruma atveres tā, lai simbols ▼ uz asmens būtu vērsts uz priekšu. Pagrieziet pulksteņa rādītāja virzienā un vienlaikus spiediet uz leju, līdz bloks nofiksējas. Tad vēl pagrieziet pulksteņa rādītāja virzienā, līdz papildpiederums nofiksējas vajadzīgajā pozīcijā.

Ātrums	Maks. darbības laiks
Maks.	60 s

- Blendējiet sastāvdaļas, līdz tās kļuvušas viendabīgas.

Pēc blendēšanas (F)

1. Kad vēlamā konsistence ir sasniegta, pagrieziet ātruma vadības regulatoru „O” izslēgšanas pozīcijā.
2. Satveriet asmeņu turētāju un pagrieziet pretēji pulksteņa rādītāja virzienam, lai atbloķētu blenderi. Tad noņemiet blenderi, satverot to ar abām rokām.
3. Pagrieziet pudeli otrādi un noskrūvējiet asmeņu konstrukciju.

Dzeramā vāciņa lietošana (G)

1. Uzstādiet un nobloķējiet vāku, pagriežot pulksteņa rādītāja virzienā.
2. Kad vēlaties dzert, vienkārši atveriet vāka pārsegu. Dzērienu var dzert uzreiz no pudeles.

Ieteikumi un padomi

- Ņemiet vērā, ka tad, kad pudele ir pilna (600 ml), tā satur aptuveni divas porcijas.
- Ja neplānojat dzert dzērienu uzreiz, glabājiet to ledusskapī.
- Gādājiet, lai dzēriens būtu pietiekami šķidrums, lai to varētu dzert no dozēšanas vāka. Lai dzēriens būtu šķidrāks, pievienojiet vairāk šķidruma.

- Kad dzēriens sasniedzis vēlamo konsistenci, jūs varat lietot pulsus "P", lai rūpīgi sasmalcinātu visas sastāvdaļas. Lietojiet pulsus "P" vadību, lai izmantotu ieslēgšanas un izslēgšanas darbību, kas palīdz veidot jūsu dzēriena tekstūru.
- Pēc blendēšanas daži dzērieni var nebūt pilnīgi viendabīgi, ja sastāvdaļas satur sēklas vai šķiedras.
- Daži dzērieni var noslāņoties pēc kāda laika, tādēļ tos ieteicams dzert uzreiz. Dzērienus, kas ir noslāņojušies, jāsamaisa pirms dzeršanas.
- Kad ir uzlikts dozēšanas vāks, vienmēr turiet pudeli stāvus.

Aprūpe un tīrīšana

- Pirms tīrīšanas vienmēr izslēdziet, atvienojiet no elektrotīkla un izjauciet.
- Vienmēr mazgājiet uzreiz pēc lietošanas.
- Neļaujiet ēdienam piekalst pie asmeņu konstrukcijas, jo tas apgrūtinās tīrīšanu.

Asmeņu konstrukcija

(I)





- Noskrūvējiet asmeņu konstrukciju no pudeles. Tad izceliet asmeņu bloku.
 - **Rīkojieties uzmanīgi, noņemot asmeņu bloku no asmeņu konstrukcijas.**
1. Noņemiet un nomazgājiet blīves gredzenu.
 2. Neskarieties pie asajiem asmeņiem — notīriet tos, izmantojot karstu ziepjūdeni, tad noskalojiet rūpīgi zem tekoša ūdens. **Neiegremdējiet asmeņu bloku ūdenī.**

3. Ļaujiet nožūt apgrieztā stāvoklī bērniem nepieejamā vietā.

Citas detaļas

Mazgājiet ar rokām, noskalojiet ar tīru ūdeni un nosusiniet.

(H) Šajā tabulā redzams, kurus priekšmetus var mazgāt trauku mazgājamajā mašīnā.

Priekšmets	Piemērots mazgāšanai trauku mazgājamajā mašīnā
	✓
	✗
	✗
	✓
	✓

Serviss un klientu apkalpošana



- Ja lietošanas laikā jums rodas problēmas ar papildpiederuma ekspluatāciju, pirms lūdzat palīdzību, aplūkojiet „Problēmrisināšanas“ sadaļu lietotāja rokasgrāmatā vai apmeklējiet vietni www.kenwoodworld.com.
- Lūdzu, ņemiet vērā, ka uz jūsu izstrādājumu attiecas garantija, kas atbilst visām tiesisko normu prasībām par esošajām garantijām un patērētāju tiesībām valstī, kurā izstrādājums ir nopirkts.
- Ja jūsu Kenwood izstrādājums darbojas nepareizi vai jūs atrodat kādus defektus, lūdzu, aiznesiet to uz pilnvarotu KENWOOD servisa centru. Lai uzzinātu sīkāk par tuvāko pilnvaroto KENWOOD servisa centru, apmeklējiet www.kenwoodworld.com vai jūsu konkrētajai valstij paredzēto vietni.
- Projektēja un izstrādāja Kenwood Apvienotajā Karalistē.
- Ražots Ķīnā.

SVARĪGA INFORMĀCIJA PAR PAREIZU ATBRĪVOŠANOS NO IZSTRĀDĀJUMA ATBILSTOŠI EIROPAS DIREKTĪVAI PAR ELEKTRISKO UN ELEKTRONISKO IEKĀRTU ATKRITUMIEM (EEIA)

Izstrādājuma darbmūža beigās no tā nedrīkst atbrīvoties kopā ar sadzīves atkritumiem.

Tas jānogādā īpašā pašvaldības atkritumu šķirošanas centrā vai pie tirgotāja, kas piedāvā šādu pakalpojumu.

Atbrīvojoties no mājāsaimniecības iekārtām atsevišķi, iespējams izvairīties no iespējamās negatīvās ietekmes uz vidi un veselību, kas rodas nepareizas atbrīvošanās gadījumā, un ļauj atkārtoti pārstrādāt atbilstošos materiālus, tādējādi ievērojami ietaupot enerģiju un resursus. Lai atgādinātu, ka no mājāsaimniecības ierīcēm jāatbrīvojas atsevišķi, izstrādājums apzīmēts ar pārsvītrotu atkritumu tvertni uz riteņiem.

Problēmrisināšanas rokasgrāmata

Problēma	Cēlonis	Risinājums
Blenderis nedarbojas.	Nepienāk jauda.	Pārbaudiet, vai virtuves kombains ir pieslēgts elektrotīklam.
Blenderi nevar uzstādīt uz liela ātruma atveres.	Simbols ▼, kas palīdz nofiksēt detaļas, nav vērsts uz priekšu.	Novietojiet blenderi uz liela ātruma atveres tā, lai uz asmens izvietotais simbols ▼ būtu vērsts uz priekšu. Pagrieziet pulksteņa rādītāja virzienā un vienlaikus piespiediet, lai nofiksētu.
Slikta blendēšanas veiktspēja.	Pieliets nepietiekams šķidruma daudzums. Pudele ir pārāk pilna. Nepietiekams apstrādes laiks.	Pielejiet vairāk šķidruma un izmantojiet pievienotās receptes. Nepārsniedziet 600 ml līmeņa atzīmi. Pārstrādājiet 60 sekundes.
Slikta saldētu sastāvdaļu apstrāde.	Ledus/sasaldētas sastāvdaļas pudelē ieliktas pēdējās. Pievienots pārāk daudz saldētu sastāvdaļu.	Lai gūtu labākos blendēšanas rezultātus, vienmēr vispirms ievietojiet pudelē ledu/saldētas sastāvdaļas. Nepārstrādājiet vairāk kā 60 g saldētu sastāvdaļu vai vairāk kā 3 ledus gabaliņus.
Šķidrums no snīpja list slikti.	Dzēriens ir pārāk biezs.	Pārstrādājiet ilgāk vai pielejiet vairāk šķidruma.
Šķidrums noplūst no blendera asmeņu konstrukcijas.	Trūkst blīves. Blīve nav uzstādīta pareizi. Blīve ir bojāta. Pudele nav pietiekami cieši pievilktā pie asmeņu turētāja.	Pārbaudiet, vai blīve ir uzstādīta pareizi un nav bojāta. Lai iegādātos rezerves blīvi, skatiet sadaļu „Serviss un klientu apkalpošana”. Pārbaudiet, vai pudele ir uzstādīta pareizi uz asmeņu turētāja.
Ja neviens no šiem ieteikumiem nav palīdzējis atrisināt problēmu, skatiet sadaļu „Serviss un klientu apkalpošana”.		

Receptes

Brokastis Smūtiji

Brokastis ceļā

1 porcija (300 ml)

- 2 ledus gabaliņi (40 g)
 - 60 ml vājpiena
 - 50 g jogurta ar mazu tauku saturu
 - 50 g banānu, kas sagriezti 2 cm biezās šķēlēs
 - 75 g ābolu, kas sagriezti 2 cm biezās gabalos
 - 5 ml kviešu asnu
 - 5 ml šķidra, nesacukurota medus
1. Ievietojiet pudelē sastāvdaļas norādītajā secībā. Pirms blendēšanas rūpīgi sakratiet.
 2. Ieslēdziet MAX (maksimālo) ātrumu 60 sekundes. Pārbaudiet, cik dzēriens salds, un pievienojiet medu, ja nepieciešams.

Banānu smūtiji ar riekstiem

1 porcija (250 ml)

- 75 ml puskrejota piens
 - 115 g lazdu riekstu jogurta ar mazu tauku saturu
 - 50 g banānu, kas sagriezti 2 cm biezās šķēlēs
 - 3 mīksta žāvētās aprikozes, kas sagrieztas 1 cm lielos gabalos
1. Ievietojiet pudelē sastāvdaļas norādītajā secībā. Pirms blendēšanas rūpīgi sakratiet.
 2. Ieslēdziet MAX (maksimālo) ātrumu 45 sekundes.

Augļu smūtiji

Ledus zemenes sensācija

1 porcija (250 ml)

- 2 ledus gabaliņi (40 g)
 - 70 ml ābolu sulas
 - 60 g zemeņu ar izgrieztām serdītēm, sagrieztu uz pusēm
 - 80 g Kantalupes melones bez sēklām, kas sagriezta 2 cm lielos gabalos
 - 5 ml šķidra, nesacukurota medus vasaras augļi
1. Ievietojiet sastāvdaļas pudelē norādītajā secībā.
 2. Izmantojiet pulsa darbību 5 reizes, tad pārslēdzieties uz MAX (maksimālo) ātrumu uz 45 sekundēm. Pārbaudiet, cik dzēriens ir salds, un pievienojiet medu, ja nepieciešams.

Smūtiji

1 porcija (250 ml)

- 50 g jauktu saldētu vasaras augļu
 - 200 ml puskrejota piens
1. Ievietojiet sastāvdaļas pudelē norādītajā secībā.
 2. Ieslēdziet MAX (maksimālo) ātrumu 30 sekundes.

Jauktais smūtiji

1 porcija (250 ml)

- 120 g burkānu
 - 70 g ābolu
 - 75 g apelsīnu (nomizotu)
 - 50 ml jogurta
 - 50 ml vājpiens
1. Sagrieziet ābolus, apelsīnus un burkānus 2 cm lielos gabalos.
 2. Ievietojiet sastāvdaļas pudelē norādītajā secībā.
 3. Izmantojiet pulsa darbību 5 reizes, tad pārslēdzieties uz Max (maksimālo) ātrumu uz 45 sekundēm.

Dārzeņu smūtiji

Zaļais smūtijs

1 porcija

- 180 g apelsīnu sulas
- 15 g lapu kāpostu
- 2 ēd.k. (30 ml) pētersīļu
- 1 ēd.k. (15 ml) koriandra
- 10–12 piparmētru lapas
- 110 g banānu, kas sagriezti
- 2 cm biezās šķēlēs

1. Ievietojiet sastāvdaļas pudelē norādītajā secībā.
2. Ieslēdziet MAX (maksimālo) ātrumu 30 sekundes.

Smaragda smūtijs

1 porcija

- 3 ledus gabaliņi (60 g)
- 135 g apelsīnu sulas
- 45 g jogurta
- 25 g spinātu lapu
- 115 g ananāsu, kas sagriezti
- 2 cm lielos gabaliņos

1. Ievietojiet sastāvdaļas pudelē norādītajā secībā.
2. Ieslēdziet MAX (maksimālo) ātrumu 45 sekundes.

Olbaltumu kokteilis

Melleņu zaļumu kokteilis

1 porcija

- 60 g saldētu melleņu
- 275 ml vājpiena
- 10 g olbaltumu pulvera
- 60 g banānu, kas sagriezti
- 2 cm biezās šķēlēs
- 40 g spinātu

1. Ievietojiet sastāvdaļas pudelē norādītajā secībā.
2. Ieslēdziet MAX (maksimālo) ātrumu 30 sekundes.

كوكتيل مشروب ذو رغوة

كمية لشخص واحد (٢٥٠ مللي)

١٢٠ غرام جزر

٧٠ غرام تفاح

٧٥ غرام برتقال (مقشر)

٥٠ مللي زبادي

٥٠ مللي حليب قليل الدسم

١. قطعي التفاح والبرتقال والجزر على كتل بطول ٢ سم.
٢. أضيفي المكونات إلى زجاجة المازج بالترتيب الموضح.
٣. استخدمي التشغيل النبضي ٥ مرات، ثم شغلي الجهاز على السرعة القصوى (MAX) لمدة ٤٥ ثانية.

مخفوق البروتين

مخفوق التوت الأزرق شديد

الخضرة

كمية لشخص واحد

٧٠ غرام توت أزرق

٢٧٥ مللي حليب منزوع الدسم

١٠ غرام مسحوق بروتين

٦٠ غرام موز مقطع إلى شرائح بطول ٢ سم

٤٠ غرام سبانخ

١. أضيفي المكونات إلى الزجاجة بالترتيب الموضح.

٢. شغلي الجهاز على السرعة القصوى (MAX) لمدة ٠٣ ثانية.

مشروب أخضر برغوة

كمية لشخص واحد

١٨٠ غرام عصير برتقال

١٥ غرام كالي

٢ ملعقة كبيرة (٣٠ مللي) بقونس

١ ملعقة كبيرة (١٥ مللي) كزبرة

١٠ إلى ١٢ ورقة نعناع

١١٠ غرام موز مقطع إلى شرائح بطول

٢ سم

١. أضيفي المكونات إلى الزجاجة بالترتيب الموضح.
٢. شغلي الجهاز على السرعة القصوى (MAX) لمدة ٣٠ ثانية.

مشروب زمردي برغوة

كمية لشخص واحد

٣ مكعبات ثلج (٦٠ غ)

١٣٥ غرام عصير برتقال

٤٥ غرام زبادي

٢٥ غرام أوراق سبانخ

١١٥ غرام أناناس مقطع إلى قطع بطول

٢ سم

١. أضيفي المكونات إلى الزجاجة بالترتيب الموضح.
٢. شغلي الجهاز على السرعة القصوى (MAX) لمدة ٤٥ ثانية.

- تصميم وتطوير Kenwood في المملكة المتحدة.
- صنع في الصين.



مشروب الموز بالمكسرات

كمية لشخص واحد (٢٥٠ مل)

- ٧٥ مل حليب قليل الدسم
- ١١٥ غ زبادي بنديق قليل الدهون
- ٥٠ غ موز مقطع إلى قطع بطول ٢ سم
- ٣ ثمرات مشمش مجفف جاهزة للأكل
- مقطعة إلى قطع بطول ١ سم

- ١ أضيفي المكونات إلى زجاجة المازج بالترتيب الموضح. رجي الزجاجة جيداً قبل المزج.
٢. شغلي الجهاز على السرعة القصوى (MAX) لمدة ٤٥ ثانية.

معلومات هامة هو الكيفية الصحيحة للتخلص من المنتج وفقاً لتوجيهات الاتحاد الأوروبي المتعلقة بنفايات المعدات الكهربائية والإلكترونية (WEEE)

في نهاية العمر التشغيلي للجهاز، يجب عدم التخلص من الجهاز في نفايات المناطق الحضرية.

بل يجب أخذه إلى مركز تجميع خاص بجهة محلية متخصصة في التخلص من هذه النفايات أو إلى تاجر يقدم هذه الخدمة. التخلص من الأجهزة المنزلية على نحو منفصل، يجنب الآثار السلبية المحتملة على البيئة والصحة والتي تنتج عن التخلص من هذه النفايات بطريقة غير مناسبة، كما أن هذه العملية تسمح باسترداد المواد المكونة الأمر الذي يتيح الحصول على وفورات كبيرة في مجال الطاقة والموارد. للتذكير بضرورة التخلص من الأجهزة المنزلية على نحو منفصل، يوجد على الجهاز صورة مشطوبة لسلة قمامة ذات عجلات.

مشروبات فواكه مصحوبة برغوة

مشروب الفراولة بالتلج

كمية لشخص واحد (٢٥٠ مل)

- ٧٠ مل عصير تفاح
- ٦٠ غ فراولة مقشرة ومقطعة إلى نصفين
- ٨٠ غ شمام (كنتالوب) مع إزالة البذور والتقطيع إلى قطع بطول ٢ سم
- ٥ مل عسل نحل نقي

- ١ أضيفي المكونات إلى الزجاجة بالترتيب الموضح.
- ٢ استخدمي التشغيل النبضي ٥ مرات، ثم شغلي الجهاز على السرعة القصوى (MAX) لمدة ٤٥ ثانية. تحقق من حلاوة المذاق وأضيفي عسل النحل حسب الحاجة.

وصفات التحضير

مشروبات الإفطار

المصحوبة برغوة

مشروب الإفطار السريع

كمية لشخص واحد (٣٠٠ مل)

- ٥٠ غ خليط من فواكه الصيف المجمدة
- ٢٠٠ مل حليب قليل الدسم
- ١ أضيفي المكونات إلى الزجاجة بالترتيب الموضح.
- ٢ شغلي الجهاز على السرعة القصوى (MAX) لمدة ٣٠ ثانية.

- مكعبان تلج (٦٠ غ)
- ٦٠ مل حليب منزوع الدسم
- ٥٠ غ زبادي قليل الدهون
- ٥٠ غ موز مقطع إلى قطع بطول ٢ سم
- ٧٥ غ تفاح مقطع إلى قطع بطول ٢ سم
- ٥ مل زيت جنين القمح
- ٥ مل عسل نحل نقي

- ١ أضيفي المكونات إلى زجاجة المازج بالترتيب الموضح. رجي الزجاجة جيداً قبل المزج.
٢. شغلي الجهاز على السرعة القصوى (MAX) لمدة ٦٠ ثانية. تحقق من حلاوة المذاق وأضيفي عسل النحل حسب الحاجة.

مشروب فواكه الصيف

المصحوب برغوة

كمية لشخص واحد (٢٥٠ مل)

- ٥٠ غ خليط من فواكه الصيف المجمدة
- ٢٠٠ مل حليب قليل الدسم
- ١ أضيفي المكونات إلى الزجاجة بالترتيب الموضح.
- ٢ شغلي الجهاز على السرعة القصوى (MAX) لمدة ٣٠ ثانية.

دليل استكشاف الأخطاء وإصلاحها

المشكلة	السبب المحتمل	الحل
المازج لا يعمل.	لا توجد طاقة موصلة.	تأكد من توصيل جهاز المطبخ المتكامل بمصدر التيار الكهربائي.
لا يمكن تركيب المازج على مخرج السرعة العالية.	العلامة ▼ المستخدمة للمحاذاة غير موجهة للأمام.	ضعي المازج على مخرج السرعة العالية بحيث تكون علامة المحاذاة ▼ الموجودة على حامل وحدة الشفرات مواجهة للأمام. لفي في اتجاه عقارب الساعة مع الضغط لأسفل في نفس الوقت حتى يتم تعشيق الوحدة.
نتائج مزج سيئة.	تم إضافة كمية من السائل غير كافية. تجاوز تعبئة زجاجة المازج. زمن المعالجة غير كاف.	أضيفي كمية إضافية من السائل واتبعي وصفات التحضير المزدودة. لا تتجاوزي التعبئة فوق علامة مستوى ٦٠٠ مللي. امزجي المكونات لمدة ٦٠ ثانية.
نتائج مزج سيئة بالنسبة للمكونات المجمدة.	تمت إضافة الثلج/ المكونات المجمدة إلى زجاجة المازج كأخر مكون. تمت إضافة كمية كبيرة من المكونات المجمدة.	للحصول على أفضل أداء للمزج، أضيفي دائماً الثلج/المكونات المجمدة إلى زجاجة المازج أولاً. لا تمزجي كمية أكثر من ٦٠ غرام من المكونات المجمدة أو ٣ مكعبات ثلج.
صعوبة في الصب عبر فتحة الصب الموجودة في الغطاء العلوي.	قوام المشروب ثخين جداً.	امزجي المكونات لفترة أطول أو أضيفي كمية إضافية من السائل.
ناك تسريب في المازج عبر وحدة الشفرات.	لم يتم تركيب حلقة الإحكام. حلقة الإحكام مركبة بشكل غير صحيح. حلقة الإحكام تالفة.	تأكد من تركيب حلقة الإحكام على نحو صحيح وعدم تلفها. للحصول على حلقة إحكام بديلة، راجعي قسم (الصيانة ورعاية العملاء).
	لم يتم ربط زجاجة المازج بشكل كاف في حامل المازج.	تأكد من تركيب زجاجة المازج في حامل المازج على نحو صحيح.
في حالة عدم حل المشكلة من خلال التلميحات السابقة، راجعي قسم (الصيانة ورعاية العملاء).		

تلميحات ونصائح

- لاحظي أنه عند تعبئة الزجاجاة إلى السعة القصوى (٦٠٠ مللي)، فإن الكمية تكون كافية للتقديم لشخصين.
- إذا كنت لا تتوين استهلاك المشروب مباشرة فيجب الاحتفاظ به في الثلاجة.
- تأكدي أن قوام المشروب رقيق بالقدر الكافي حتى تتمكنين من شربه عن طريق الفتحة الصغيرة الموجودة في غطاء التوزيع العلوي. لتحضير مشروب بقوام خفيف أضيفي المزيد من السوائل.
- بمجرد وصول المشروب إلى القوام المطلوب، يمكنك استخدام وضع التشغيل النبضي "P" للتأكد من مزج جميع المكونات تماماً. استخدم وضع التشغيل النبضي "P" لتشغيل وحدة الطاقة (الموتور) على هيئة دورة تشغيل وإيقاف قصيرة المدة للتحكم في قوام المشروب.
- بعد الخلط لفترة من الوقت، قد تكون بعض المشروبات غير مصحوبة برغوة بشكل تام نتيجة وجود بذور أو تكون المكونات ذات طبيعة ليفية.
- قد تنفصل بعض المشروبات إذا تركت لفترة بعد الخلط، لذلك يكون من الأفضل تناولها مباشرة. يجب تقليب المشروبات المنفصلة قبل تناولها.
- عند تركيب غطاء التوزيع العلوي حافظي على وضع الزجاجاة في وضع رأسي.

٢ لا تلمسي الشفرات الحادة - قومي

بتنظيف الشفرات بواسطة الفرشاة

باستخدام ماء ساخن وصابون، ثم قومي

بشطفها جيداً تحت الصنبور. لا تقومي

بغمر وحد الشفرات في الماء.

٣ اتركها لتجف في وضع مقلوب بعيداً عن

متناول الأطفال.

الأجزاء الأخرى





غسيل يدوي ثم الشطف بماء نظيف

والتجفيف.

(H) يوضح الجدول التالي العناصر

التي يمكن غسلها داخل غسالة

الأطباق.

العنصر	مناسب للغسل في غسالة الأطباق
	✓
	✗
	✗
	✓
	✓

العناية والتنظيف

- أوقفى الجهاز دائماً بفصله عن مصدر التيار الكهربائي وفك مجموعة الدورق (الإبريق) مع وحدة الشفرات عن وحدة الطاقة قبل التنظيف.
- اغسلي الأجزاء المسموح بغسلها دائماً فور الاستخدام.
- لا تسمحي بجفاف المشروب على مجموعة الشفرات حيث يصعب ذلك من عملية التنظيف.

مجموعة الشفرات (I)

- فكي مجموعة الشفرات عن الزجاجاة. ثم ارفعي وحدة الشفرات.
- يجب توخي الحذر عند إزالة وحدة الشفرات من القاعدة.
- ١ قومي بإزالة طوق الإحكام وغسله.

الخدمة ورعاية العملاء

- في حالة مواجهة أية مشكلة متعلقة بتشغيل الملحق، قبل الاتصال لطلب المساعدة، يرجى مراجعة قسم (دليل اكتشاف المشكلات وحلها) في الدليل أو زيارة موقع الويب www.kenwoodworld.com.
- يرجى الملاحظة بأن جهازك مشمول بضمان، هذا الضمان يتوافق مع كافة الأحكام القانونية المعمول بها والمتعلقة بحقوق الضمان والمستهلك في البلد التي تم شراء المنتج منها.
- في حالة تعطل منتج Kenwood عن العمل أو في حالة وجود أي عيوب، فيرجى إرساله أو إحضاره إلى مركز خدمة معتمد من KENWOOD. للحصول على معلومات محدثة حول أقرب مركز خدمة معتمد من KENWOOD، يرجى زيارة موقع الويب www.kenwoodworld.com، أو موقع الويب المخصص لبلدك.

استخدام ملحق المازج الخطوات (E ← D)

- ١ أزيل غطاء مخرج السرعة العالية.
- ٢ ضعي المازج على مخرج السرعة العالية بحيث تكون علامة المحاذاة ▼ الموجودة على حامل وحدة الشفرات مواجهة للأمام. لفي في اتجاه عقارب الساعة مع الضغط لأسفل في نفس الوقت حتى يتم تشغيل الوحدة. ثم لفي في اتجاه عقارب الساعة مرة أخرى لحين استقرار الملحق في موضع التثبيت تماما.

أقصى فترة تشغيل	السرعة
٦٠ ثانية	السرعة القصوى (MAX)

- اتركي المكونات قيد المزج حتى تتكون الرغوة.

بعد المزج (F)

- ١ عند الوصول إلى القوام المطلوب، لفي مفتاح التحكم في السرعة إلى موضع الإيقاف «O».
- ٢ امسكي حامل المازج ولفي في اتجاه عكس عقارب الساعة لتحرير المازج. ثم أزيل المازج مع الإمساك به بكلتا يديك.
- ٣ اقلبي الزجاجاة على الجانب الآخر وفكي وحدة الشفرات.

استخدام غطاء فتحة الشرب

(G)

- ١ ركبي الغطاء العلوي وثبتيه من خلال لفه في اتجاه عقارب الساعة.
- ٢ إذا أردت تناول المشروبات ذات الرغوة، ببساطة ارفعي الغطاء العلوي. يمكن شرب المشروب مباشرة من الزجاجاة.

- يتوافق هذا الجهاز مع تنظيمات الاتحاد الأوروبي 2004/1935 المتعلقة بالمواد والأجسام المتلامسة مع الأطعمة.

يمكنك استخدام مازج المشروبات لتحضير المشروبات الباردة اللذيذة والمغذية. يسمح غطاء التوزيع العلوي بتحويل الدورق إلى زجاجة رياضية لتناول المشروبات.

هناك مجموعة مختارة من وصفات التحضير في الجانب الخلفي لدليل التعليمات.

يمكن استخدام خلطات من الفواكه والزبادي (سواء كان طازجاً أو مجمداً) والأيس كريم ومكعبات الثلج والعصير والحليب.

قبل استخدام الجهاز للمرة الأولى

- اغسلي الأجزاء المسموح بغسلها: راجعي قسم "العناية والتنظيف".

دليل الرسم التوضيحي

- ① غطاء التوزيع العلوي $2 \times$
- ② زجاجة رياضية $2 \times$
- ③ حلقة الإحكام
- ④ وحدة الشفرات
- ⑤ حامل الشفرات

تركيب ملحق المازج

الخطوات (C ← A)

- ١ أضيفي المكونات إلى الزجاجاة حتى علامة المستوى ٦٠٠ مللي.
- للحصول على أفضل أداء للمزج، أضيفي دائماً الثلج/المكونات المجمدة إلى زجاجة المازج أولاً.
- عند إضافة المكونات المجمدة (مثل الفواكه المجمدة أو الزبادي أو الأيس كريم أو الثلج)، فلا تقومي بمزج أكثر من ٦٠ غرام أو ٣ مكعبات ثلج.
- لا تمزجي مكونات مجمدة دون إضافة سائل.
- ٢ ركبي حلقة الإحكام ③ على وحدة الشفرات ④، مع التأكد من استقرار حلقة الإحكام في موضعها بشكل صحيح داخل التجويف.
- إذا كانت حلقة الإحكام تالفة أو غير محكمة بشكل صحيح فسوف يحدث تسريباً.
- ٣ امسكي بالجانب السفلي لوحدة الشفرات ④ واخفضها داخل الزجاجاة، بحيث تكون الشفرات موجهة لأسفل.
- ٤ اربطي حامل الشفرات ⑤ في الزجاجاة، عن طريق اللف في اتجاه عقارب الساعة حتى موضع القفل.
- رجي الإبريق لتوزيع المكونات.

- لا تلمسي الشفرات الحادة. ابقِي على الأطفال بعيداً عن وحدة الشفرات.
- توخي الحذر دائماً عند التعامل مع وحدة الشفرات وتجنبني لمس حافة القطع الخاصة بالشفرات أثناء التنظيف.
- لا تمزجي المكونات المجمدة أو مكعبات الثلج بدون إضافة سائل.
- يحذر مزج المكونات الجافة (على سبيل المثال، التوابل والمكسرات) كما يحذر تشغيل مازج المشروبات فارغاً.
- لا تستخدمِي المازج كحاوية تخزين.
- بعض السوائل يزداد حجمها وينتج عنها رغوة أثناء عملية المزج مثال على ذلك، الحليب، لذلك لا تقومي بملء الدورق (الإبريق) فوق العلامات الموضحة وتأكدي من تركيب وحدة الشفرات بشكل صحيح.
- لضمان إطالة عمر مازج المشروبات، لا تشغيله لفترة زمنية مستمرة أطول من ٦٠ ثانية.
- يحذر مزج المكونات المجمدة التي تحولت إلى كتلة صلبة أثناء التجميد، ولكن هشميها إلى أجزاء قبل إضافتها إلى الزجاجاة.
- يحذر مزج كميات تتجاوز السعة القصوى وهي ٦٠٠ مللي والمحددة على الزجاجاة.
- استخدمِي فقط الخلاط مع وحدة الشفرات المزودة.
- يحذر تركيب وحدة الشفرات في مخرج السرعة العالية بدون تركيب زجاجة المازج.
- عند إزالة المازج عن وحدة الطاقة (الموتور):
 - انتظري حتى توقف الشفرات عن الدوران تماماً؛
 - لا تفكي زجاجة المازج عن وحدة الشفرات من دون قصد.
- قد يؤدي سوء استخدام الخلاط إلى حدوث إصابات. راجعي كتاب التعليمات الرئيسي الخاص بجهاز تحضير الطعام (المطبخ المتكامل) لمعرفة المزيد من تحذيرات السلامة.

لسلامتك

- اقرئي التعليمات التالية واحتفظي بها في المتناول للاستخدامات المستقبلية المرجعية.
- أزيلتي مكونات التغليف وأية ملصقات.
- أوقفني تشغيل جهاز المطبخ المتكامل وافصله عن مصدر التيار الكهربى.
 - قبل تركيب وإزالة الأجزاء
 - بعد الاستخدام
 - قبل التنظيف.
- يحذر استخدام الجهاز في حالة تلفه. في مثل هذه الحالة، يجب فحص الجهاز أو إصلاحه: راجعي قسم "الخدمة ورعاية العملاء".
- يحذر استخدام أية ملحقات غير معتمدة.
- يحذر ترك الجهاز مهملًا.
- انتظري دائماً حتى توقف الشفرات عن الدوران تماماً قبل إزالة الزجاجاة عن مخرج السرعة العالية.
-  الزجاجاة مناسبة فقط للاستخدام مع المكونات الباردة. لا تستخدمى مكونات ساخنة أثناء التحضير.
- مخاطر التعرض لحروق: يمكنك أيضاً استخدام الوحدة في تحضير الحساء. يجب ترك السوائل حتى تبرد إلى درجة حرارة الغرفة قبل وضعها في الزجاجاة أو قبل المزج.
- يحذر شرب أي سوائل ساخنة من الزجاجاة.
- عند تناول الشراب عبر الغطاء العلوي، توخي الحذر حيث يكون الشراب مصحوباً برغوة. قد تكون بعض التجارب ضرورية للوصول إلى النتيجة المرجوة لا سيما عند تجهيز أطعمة صلبة أو غير كاملة النضج حيث قد تجدين بعض من المكونات لا تزال غير مجهزة.

